



**⚠ WARNING**

Read Owner's Manual before using this product.  
Failure to do so can result in injury or property damage.

# Contents / Contenido / Table des matières

<b>Important Safety Instructions / Instrucciones importantes de seguridad / Importantes mesures de sécurité</b> .....	1
<b>Electrical Instructions / Instrucciones Eléctricas / Instructions Électriques</b> .....	2-3
<b>Preventive Maintenance / Mantenimiento preventivo / Entretien préventif</b> .....	4
<b>Limited Warranty / Garantía limitada / Garantie limitée</b> .....	5-7
<b>Filter Maintenance / Mantenimiento Del Filtro / Entretien des filtres</b> .....	8
<b>Backpack Vacuums / Aspiradoras Tipo Mochila / Aspirateurs dorsaux</b> .....	9-10
<b>Filtration Chart</b> .....	11
<b>AviationVac® Assembly and Parts List / Conjunto de AviationVac / Ensemble AviationVac et liste des pièces</b> .....	12-13
<b>Sierra® Assembly and Parts List / Conjunto de Sierra / Ensemble Sierra et liste des pièces</b> .....	14-15
<b>Preparing the Sierra for Use With the Wessel Power Nozzle / Preparación de la Sierra para Utilizarlo la Wessel Power Nozzle / Préparation du Modèle Sierra Pour Utilisation Avec L'électrobrosse Wessel</b> .....	16
<b>Canister Vacuums / Aspiradoras Tipo Receptáculo / Aspirateurs-chariots</b> .....	17
<b>ProVac® CN Assembly and Parts List / Conjunto de ProVac CN / Ensemble ProVac CN et liste des pièces</b> .....	18-19
<b>List of Sales Representatives / Lista de representantes de ventas / Liste des représentants autorisés</b> .....	Inside Back Cover / Contraportada de interior / Dernière page

## INSPECTION UPON RECEIPT

Carefully unpack and inspect your new ProTeam vacuum for shipping damage. Each unit is tested and thoroughly inspected before shipping. For instructions regarding any shipping damage, contact ProTeam Customer Service immediately (866) 888-2168. Keep this manual available at all times and instruct all operators to read this manual.

The contents of this manual are based on the latest product information available at the time of publication. ProTeam reserves the right to make changes or improvements to its machines or components without notice. The products that are covered by this instruction manual are intended for commercial use.

## INSPECCIÓN A LA RECEPCIÓN

Desembale con cuidado e inspeccione su nueva aspiradora ProTeam de daños durante el transporte. Cada unidad ha sido probado y examinado a fondo antes de enviar. Para obtener instrucciones sobre los daños de envío, comuníquese inmediatamente con los ProTeams (866) 888 a 2,168. Guarde este manual en todo momento e instruir a todos los operadores de leer este manual.

El contenido de este manual se basan en la información más reciente disponible en el momento de la publicación. ProTeam se reserva el derecho de hacer cambios o mejoras a sus máquinas o componentes sin previo aviso. Los productos que están cubiertos por este manual de instrucciones son para uso comercial.

## L'INSPECTION SUR LE REÇU

Déballez avec soin et examinez votre nouvel aspirateur ProTeam afin de vous assurer qu'il n'a pas été abîmé durant l'expédition. Chaque appareil a été soigneusement vérifié et inspecté avant de quitter l'usine. Pour la marche à suivre concernant un dommage au cours de l'expédition, communiquez immédiatement avec ProTeam en composant le 1 866 888-2168. Vous devez obtenir un numéro d'autorisation de retour avant de retourner votre aspirateur.

Le contenu de ce guide est basé sur les plus récentes informations sur les produits disponibles au moment de la publication. ProTeam se réserve le droit d'apporter des changements ou de mettre à niveau les machines ou composantes sans préavis. Les produits décrits dans ce guide sont pour usage commercial.

Read all instructions before using. Save these instructions. Following the cleaning instructions will prolong the life of your ProTeam vacuum.

Lea todas las instrucciones antes de usarla. Conserve estas instrucciones. Seguir las instrucciones de limpieza prolongara la vida de su aspiradora.

Veuillez lire toutes les instructions avant d'utiliser l'aspirateur; conservez le guide pour références ultérieures. Vous prolongerez la vie de votre aspirateur ProTeam si vous suivez à la lettre le mode d'emploi suggéré par le fabricant.

Serial No./Número de Série/Numéro de série

Date of Purchase/Fecha de Compra/Date d'achat

Contact Person/Vendedor/Contact ou représentant

## Trademarks and Patents:

© 2008-2016 ProTeam, Inc. All Rights Reserved.

ProTeam, AviationVac, ProVac, Sierra, Four Level, Intercept Micro and Cleaning for Health are registered trademarks of ProTeam, Inc. ManageMen is a registered trademark of ManageMen in the USA. Velcro is a registered trademark of Velcro Industries in the USA.

**Go to [www.proteam.emerson.com](http://www.proteam.emerson.com) to register your new vacuum.**

## IMPORTANT SAFETY INSTRUCTIONS

When using an electrical appliance, basic precautions should always be followed, including the following:

### ⚠️ WARNING

Read Owner's Manual before using this product. Failure to do so can result in serious injury or death. To reduce the risk of fire, electric shock, or injury:

1. Use only as described in this manual. Use only the recommended attachments and replacement parts.
2. **DO NOT** leave any ProTeam vacuum plugged in when not in use. Unplug unit from the outlet before servicing. **DO NOT** leave running while unattended.
3. **DO NOT** use outdoors or on wet surfaces.
4. **DO NOT** try to recover any liquid with this vacuum. This vacuum is for DRY RECOVERY only.
5. **DO NOT USE A FRAYED, WORN OR DAMAGED CORD OR PLUG.** If the unit is not working as it should, or if it has been dropped, damaged, left outdoors, or exposed to water, take it to an authorized ProTeam Warranty Station for inspection and repair.
6. **DO NOT** allow the vacuum to be used as a toy. Pay close attention when using the vacuum near children.
7. This vacuum cleaner is not intended for use by persons (including children) with reduced physical, sensory, or mental capabilities, or lack of experience and knowledge, unless they have been given supervision or instruction concerning use of the appliance by a person responsible for their safety.
8. **DO NOT** pull or carry the vacuum by the cord or use the cord as a handle. **DO NOT** close a door on the cord or pull the cord around sharp edges or corners. **DO NOT** run over the cord. Keep the cord away from heated surfaces.
9. **DO NOT** pull on the cord to unplug. Grasp and pull the plug, not the cord.
10. **DO NOT** handle the plug, switch, or vacuum with wet hands.
11. **DO NOT** put any objects into openings. **DO NOT** use with any opening blocked; keep free of dust, lint, hair, and anything that may reduce air flow.
12. Keep hair, loose clothing, fingers, and all parts of body away from openings and moving parts.
13. Turn off the unit before unplugging.
14. Use with extra care when cleaning stairs.
15. **DO NOT** vacuum flammable or combustible materials or anything that is burning or smoking, such as cigarettes, matches, or hot ashes.
16. Sparks inside the motor can ignite flammable vapors or dust. To reduce the risk of fire or explosion, **DO NOT** use near combustible liquids, gases, or dusts, such as gasoline or other fuels, lighter fluid, cleaners, oil-based paints, or natural gas.
17. To reduce the risk of inhaling toxic vapors or dust, **DO NOT** vacuum or use near toxic or hazardous materials.
18. Empty the Intercept Micro® Filter after every use and before storage. Some types of wood dust and debris may catch on fire, if stored in the vacuum.
19. **DO NOT** use without filters in place.
20. Connect to a properly grounded outlet only. See Grounding Instructions. Only use three-wire outdoor extension cords that have three-prong grounding plugs and grounding receptacles that accept the vacuum's plug.

## SAVE THESE INSTRUCTIONS

Violation of any of these instructions may void any and all warranties.

## INSTRUCCIONES IMPORTANTES SOBRE SEGURIDAD

Cuando se usa un artefacto eléctrico, siempre se deben seguir precauciones básicas, entre las que se incluyen las siguientes:

### ⚠️ ADVERTENCIA

Lea el Manual del Propietario antes de usar este producto. No hacerlo puede ocasionar lesiones serias o

la muerte. Para reducir el riesgo de incendio, descarga eléctrica o lesiones:

1. Utilice la aspiradora solamente como se describe en este manual. Utilice solamente los accesorios y repuestos recomendados.
2. **NO** deje ninguna aspiradora ProTeam enchufada cuando no está en uso. Desenchufe la unidad del tomacorriente antes de darle mantenimiento. **NO** la deje en funcionamiento sin supervisión.
3. **NO** use el artefacto en el exterior o sobre superficie húmedas.
4. **NO** intente aspirar ningún líquido con este artefacto. Esta aspiradora es sólo para aspiración EN SECO.
5. **NO UTILICE UN CABLE O ENCHUFE DESHILACHADO, DESGASTADO O DAÑADO.** Si el artefacto no funciona como debería, o si se cayó, dañó, se dejó a la intemperie o expuesto al agua, llévelo a un Centro de Garantía autorizado de ProTeam para que lo inspeccionen y reparen.
6. **NO** permita que se utilice la aspiradora como un juguete. Preste suma atención al usar la aspiradora cerca de los niños.
7. Esta aspiradora no se destina para utilizarse por personas (incluyendo niños) cuyas capacidades físicas, sensoriales o mentales sean diferentes o estén reducidas, o carezcan de experiencia o conocimiento, a menos que dichas personas reciban una supervisión o capacitación para el funcionamiento del aparato por una persona responsable de su seguridad.
8. **NO** jale ni transporte la aspiradora por el cable ni use el cable como manija. **NO** cierre las puertas sobre el cable ni jale el cable alrededor de bordes filosos o esquinas. **NO** pase el artefacto sobre el cable. Mantenga el cable alejado de las superficies calientes.
9. **NO** jale del cable para desenchufarlo. Tómelo por el enchufe, no por el cable.
10. **NO** manipule el enchufe, el interruptor o la aspiradora con las manos mojadas.
11. **NO** inserte ningún objeto por las aberturas. **NO** lo utilice si cualquiera de las aberturas está bloqueada. Manténgalo libre de polvo, pelusa, cabello y cualquier otro material que pudiera reducir el flujo de aire.
12. Mantenga el cabello, la ropa suelta, los dedos y en general todo su cuerpo, alejado de las aberturas y partes móviles del aparato.
13. Apague el artefacto antes de desenchufarlo.
14. Extrema precauciones cuando esté limpiando escaleras.
15. **NO** aspire ningún material inflamable o combustible, o que esté ardiendo o humeando, como cigarrillos, cerillos o cenizas calientes.
16. Las chispas del motor pueden encender vapores o polvos inflamables. Para disminuir el riesgo de incendio o explosión, **NO** use el artefacto cerca de líquidos, gases o polvos combustibles, como gasolina u otros combustibles, líquido para encendedores, productos de limpieza, pinturas a base de aceite o gas natural.
17. Para reducir el riesgo de inhalación de vapores o polvos tóxicos, **NO** pase la aspiradora ni utilice el artefacto cerca de sustancias tóxicas o peligrosas.
18. Vacíe el filtro Intercept Micro® Filter después de cada uso y antes de guardar el artefacto. Algunos tipos de aserrín y residuos pueden encenderse al almacenarse en la aspiradora.
19. **NO** use el artefacto sin los filtros colocados.
20. Conéctelo únicamente a un tomacorriente debidamente conectado a tierra. Consulte las instrucciones para la conexión a tierra. Utilice únicamente cables de extensión para intemperie de tres alambres que tengan enchufes de conexión a tierra con tres terminales y tomacorrientes de conexión a tierra que acepten el enchufe de la aspiradora.

## GUARDE ESTAS INSTRUCCIONES

El incumplimiento de cualquiera de estas instrucciones anulará la garantía.

## CONSIGNES DE SÉCURITÉ IMPORTANTES

Lorsque vous utilisez un appareil électrique, il faut toujours prendre des précautions, notamment:

### ⚠️ MISE EN GARDE

Lisez le manuel du propriétaire avant d'utiliser ce produit, sinon, cela pourrait entraîner de graves blessures et

même la mort. Pour réduire les risques d'incendie, de chocs électriques ou de blessures:

1. Utilisez l'appareil selon les instructions données dans ce manuel. Utilisez seulement les accessoires et pièces de rechange recommandés.
2. **NE LAISSEZ PAS** l'aspirateur ProTeam branché si vous ne l'utilisez pas. Débranchez l'appareil avant de procéder à son entretien. **NE PAS** laisser l'appareil en marche sans surveillance.
3. **N'UTILISEZ PAS** cet appareil à l'extérieur ou sur des surfaces mouillées.
4. **N'ESSAYEZ PAS** d'aspirer des liquides avec cet aspirateur. Il est conçu pour des MATIÈRES SÈCHES seulement.
5. **NO UTILISE UN CABLE DESHILACHADO O DESGASTADO, O UN ENCHUFE DAÑADO.** Si l'appareil ne fonctionne pas comme il devrait, ou s'il a été échappé, endommagé, laissé à l'extérieur, ou encore exposé à de l'eau, amenez-le à un centre de garantie ProTeam pour être inspecté et réparé.
6. **NE LAISSEZ PERSONNE** jouer avec l'aspirateur. Ce n'est pas un jouet. Faites très attention lorsque vous utilisez l'aspirateur près d'enfants.
7. Cet aspirateur n'est pas conçu pour emploi par des personnes (y compris des enfants) ayant des capacités physiques, sensorielles ou mentales réduites, ou qui n'ont pas l'expérience ou les connaissances nécessaires, sauf en cas de supervision ou d'instructions sur l'utilisation de cet appareil par une personne responsable de leur sécurité.
8. **NE TIREZ PAS** et ne transportez pas l'aspirateur par le cordon. **N'UTILISEZ PAS** le cordon comme poignée. Ne coincez pas le cordon dans une porte et assurez-vous qu'il ne frotte pas contre des rebords tranchants ou des coins. **NE ROULEZ PAS** sur le cordon et éloignez-le de toute chaleur.
9. **NE TIREZ PAS** sur le cordon pour débrancher l'aspirateur. Tenez la fiche et tirez.
10. **NE TOUCHEZ PAS** la fiche, l'interrupteur ou l'aspirateur avec des mains mouillées.
11. **N'INSÉREZ PAS** d'objets dans les ouvertures. **N'UTILISEZ PAS** l'appareil si des ouvertures sont bouchées. Assurez-vous qu'aucune poussière, charpie, cheveu ou autre matière ne réduise la circulation de l'air.
12. Éloignez cheveux, vêtements lâches, doigts et autres parties du corps des ouvertures et des pièces en mouvement.
13. Éteignez l'aspirateur avant de le débrancher.
14. Faites attention lorsque vous nettoyez des escaliers.
15. **N'ASPIREZ PAS** de matériaux inflammables ou combustibles ni de produits qui brûlent ou fument, telles des cigarettes, des allumettes ou des braises.
16. Des étincelles à l'intérieur du moteur peuvent enflammer des vapeurs ou des poussières inflammables. Pour réduire les risques d'incendie ou d'explosion, **N'UTILISEZ PAS** l'appareil près de liquides, de gaz ou de poussières combustibles tels que l'essence et autres carburants, l'essence à briquet, les nettoyeurs, les peintures à l'huile ou le gaz naturel.
17. Pour réduire le risque d'inhalation des vapeurs ou des poussières toxiques, **NE PASSEZ PAS** l'aspirateur près de produits toxiques ou dangereux.
18. Videz le filtre Intercept Micro® après chaque utilisation et avant de ranger l'aspirateur. Certains types de poussières de bois et de débris peuvent s'enflammer spontanément s'ils restent dans l'aspirateur.
19. **N'UTILISEZ PAS** l'aspirateur si les filtres ne sont pas en place.
20. Branchez l'aspirateur uniquement dans une prise correctement mise à la terre. Voir les consignes sur la mise à la terre. Utilisez uniquement un câble de extension con tres hilos con un enchufe de tres clavijas y receptáculo con puesta a tierra, compatible con el enchufe de la aspiradora.

## CONSERVEZ CES INSTRUCTIONS

Le non-respect de ces instructions peut invalider les garanties.

# INTRODUCTION

## ⚠️ WARNING

To reduce the risk of fire, electric shock, or injury:

- **DO NOT** place backpack vacuum on ground while running for an extended period of time.

## MOTOR

Electric thru-flow vacuum motors must never be used in applications in which wet or moist conditions are involved, where dry chemicals or other volatile materials are present, or where airflow may be restricted or blocked. Such motors are designed to permit the vacuumed air to pass over the electrical wiring to cool it. Therefore, any liquid (including water), dry chemical, or other foreign substance which would come in contact with electrical conductors could cause combustion (depending on volatility) or electrical shock. Failure to observe these precautions could result in property damage and personal injury, including death in extreme cases.

## ELECTRICAL

All backpack models are available in 120 volt/60 Hz. Some ProTeam models are available in 220 volt/50 Hz. Call ProTeam for availability of 220 volt/50 Hz vacuums. This document only applies to 120 volt/60 Hz, or 120 volt/400 Hz models. Severe changes in voltage, high or low, can cause damage to the motor and cause premature motor failure. Model numbers and specifications can be obtained by calling ProTeam.

Each vacuum cleaner described in this manual is equipped with a thermal protection cutoff switch which will remove power from the vacuum motor if excessively high operating temperatures are detected. This condition may arise as the result of a blocked vacuum passage, or clogged or full filters.

If a thermal trip takes place, immediately turn OFF the vacuum and inspect for an airflow blockage in the hose and verify the condition of the filter bag. Replace or empty the filter bag as required. The vacuum will require several minutes to cool down to a safe operating temperature. When this temperature is attained, the thermal switch will automatically reset and the vacuum will be able to be used in the normal manner.

Make sure your extension cord is in good condition and is 16 AWG or larger. If in doubt, use the next heavier gauge. The smaller the gauge number, the heavier the cord. An undersized extension cord will cause a drop in line voltage resulting in loss of power.

Maintain Vacuum With Care - Inspect extension cords periodically and replace if damaged.

To reduce the risk of personal injury due to a loose electrical connection between the vacuum's pigtail plug and extension cord, firmly and fully attach the plug to the extension cord and use the provided cord holder to secure the extension cord. The cord holder will eliminate the "pull apart" force from the connection. **DO NOT KNOT THE CORDS**, as this can damage the conductors and cause overheating and sparking. Periodically check the connection while operating to ensure it is fully attached. Do not use an extension cord that provides a loose connection. A loose connection or knotted cords could result in overheating and fire, and increases the risk of being burned.

To reduce the risk of accidental disconnection of the Vacuum cord from the extension cord during operation, secure the extension cord to the vacuum plug and use the cord holder as shown in figure M and described in the Operating Instructions on page 6 Step 1.

# INTRODUCCIÓN

## ⚠️ ADVERTENCIA

Para reducir el riesgo de incendio, descarga eléctrica o lesiones:

- **NO** coloque la aspiradora de mochila sobre el suelo funcionando durante períodos prolongados.

## MOTOR

Los motores eléctricos de flujo de aire de las aspiradoras no se deben usar nunca en aplicaciones que impliquen condiciones húmedas o mojadas, en presencia de productos químicos secos u otros materiales volátiles, o donde el flujo de aire pueda estar restringido o bloqueado. Dichos motores están diseñados para permitir que el aire aspirado pase sobre el cableado eléctrico para enfriarlo. Por lo tanto, cualquier líquido (incluida el agua), productos químicos secos o cualquier otra sustancia que pudiera entrar en contacto con conductores eléctricos podría generar combustión (según la volatilidad) o descarga eléctrica. Si no se tienen en cuenta estas precauciones, se podrían generar daños a la propiedad y lesiones personales graves, hasta la muerte en casos extremos.

## DISPOSITIVOS ELÉCTRICOS

Todos los modelos de mochila se encuentran disponibles en 120 voltios/60 Hz. Algunos modelos ProTeam se encuentran disponibles en 220 voltios/50 Hz. Comuníquese con ProTeam para consultar la disponibilidad de aspiradoras de 220 volt/50 Hz. Este documento sólo se aplica a los modelos de 120 voltios/60 Hz, o 120 voltios/400 Hz. Los cambios drásticos de tensión, ya sea un aumento o disminución, pueden ocasionar daños al motor y falla prematura de éste. Para conocer el número de modelo y las especificaciones, comuníquese con ProTeam.

Las aspiradoras que se describen en este manual están equipadas con un dispositivo de protección térmica. La llave térmica integrada quitará la alimentación eléctrica al motor de la aspiradora en caso de detectar temperaturas operativas excesivas. Esta condición por lo general es causada por un conducto de aspiración tapado, o por filtros llenos u obturados.

Si ocurre un disparo térmico, **APAGUE** inmediatamente la aspiradora, realice una inspección para determinar si hay un bloqueo del flujo de aire en la manguera y verifique el estado de la bolsa de filtro. Reemplace o vacíe la bolsa de filtro según sea necesario. La aspiradora requerirá varios minutos para enfriarse hasta una temperatura de funcionamiento segura. Cuando se alcance esta temperatura, el interruptor térmico se restablecerá automáticamente y la aspiradora se podrá usar de manera normal.

Asegúrese de que su cable de extensión esté en buenas condiciones y que sea de calibre 16 AWG o más grande. En caso de duda, use el siguiente calibre más pesado. Cuanto más pequeño sea el número de calibre, más grueso será el cable. Un cable de extensión que tenga un tamaño insuficiente causará una caída en la tensión de la línea que ocasionará una pérdida de potencia.

Mantenga con cuidado la aspiradora: Inspeccione periódicamente los cables de extensión y reemplácelos si están dañados.

Para reducir el riesgo de lesiones corporales por causa de una conexión eléctrica floja entre el enchufe con cable flexible de la aspiradora y el cable de extensión, acople de manera firme y completa el enchufe en el cable de extensión y utilice el portacable provisto para sujetar firmemente el cable de extensión. El portacable eliminará la fuerza "separadora" de la conexión. **NO ANUDE LOS CABLES**, ya que esto puede dañar los conductores y causar sobrecalentamiento y generación de chispas. Compruebe periódicamente la conexión mientras está utilizando la aspiradora, para asegurarse de que esté completamente acoplada. No utilice un cable de extensión que provea una conexión floja. Una conexión floja o unos cables anudados podrían causar sobrecalentamiento e incendio, y eso aumenta el riesgo de sufrir quemaduras.

Para reducir el riesgo de que el cable de alimentación de la aspiradora se desconecte accidentalmente del cable de extensión durante la utilización de la aspiradora, sujete firmemente el cable de extensión al enchufe de la aspiradora y utilice el portacable de la manera que se muestra en la figura M y se describe en las Instrucciones de utilización que se encuentran en la página 6, Paso 1.

# INTRODUCTION

## ⚠️ MISE EN GARDE

Pour réduire les risques d'incendie, de chocs électriques ou de blessures:

- Lorsqu'il est en marche, **NE PAS DÉPOSER** l'aspirateur dorsal sur le sol pour une période de temps prolongée.

## MOTEUR

Les moteurs électriques d'aspirateurs ne doivent jamais être utilisés pour des tâches dans des conditions mouillées ou humides, où se trouvent des produits chimiques secs ou autres matières volatiles et où la circulation d'air peut être entravée ou bloquée. Ces moteurs sont conçus pour permettre à l'air aspiré de passer sur les composants électriques pour les refroidir. Ainsi, tout liquide (y compris l'eau), tout produit chimique sec ou autre substance qui entrerait en contact avec les conducteurs électriques pourrait entraîner une combustion (selon la volatilité) ou un choc électrique. Ne pas respecter ces consignes pourrait entraîner des dommages aux biens et de graves blessures, y compris, dans des cas extrêmes, la mort.

## ÉLECTRICITÉ

All backpack models are available in 120 volt/60 Hz. Some ProTeam models Tous les modèles dorsaux conviennent aux circuits de 120 V/60 Hz. Certains modèles ProTeam sont conçus pour le 220 V/50 Hz. Contactez ProTeam pour savoir quels modèles sont conçus pour le 220 V/50 Hz. Ce document ne s'applique qu'aux modèles conçus pour le 120 V/60 Hz ou 120V/400 Hz. Des fluctuations majeures dans le voltage, à la hausse ou à la baisse, peuvent endommager le moteur et entraîner une défaillance prématurée du moteur. Pour obtenir les numéros et spécifications des modèles, contactez ProTeam.

Les aspirateurs décrits dans ce manuel sont munis d'un protecteur thermique. L'interrupteur intégré coupera l'alimentation électrique du moteur en cas de températures excessivement élevées lors du fonctionnement. Cette surchauffe survient lorsque l'air ne circule pas bien ou lorsque les filtres sont pleins ou bouchés.

Si hubiera un disparo térmico, apague de inmediato la aspiradora, revise si hay un bloqueo en la salida de aire o en la manguera y verifique el estado de la bolsa del filtro. Cambie o vacíe la bolsa del filtro si fuera necesario. La aspiradora requiere varios minutos para enfriarse y llegar a una temperatura de operación segura. Cuando se alcance esta temperatura, el interruptor térmico se reinicializará automáticamente y la aspiradora se podrá utilizar nuevamente de manera normal.

Asegúrese de que el cable de extensión esté en buenas condiciones y de que sea un cable 16 AWG o mayor. En caso de duda, utilice el calibre mayor siguiente. Cuanto menor sea el número de calibre, mayor será el cable. Un cable de extensión de calibre insuficiente causará una caída en la tensión, lo cual ocasionará pérdida de potencia y sobrecalentamiento.

Mantenga cuidadosamente la aspiradora - Inspeccione el cable de extensión periódicamente y cámbielo si está dañado.

Para reducir el riesgo de lesiones personales debido a una conexión eléctrica floja entre el cable de extensión y el cable de alimentación flexible de la aspiradora, introduzca con firmeza y hasta el fondo el enchufe en el cable de extensión y utilice el soporte de cable proporcionado para consolidar la conexión. El soporte del cable eliminará la fuerza de "separación" de la conexión. **NO HAGA NUDOS EN LOS CABLES**, ya que esto puede dañar los conductores y causar sobrecalentamiento y chispas. Revise periódicamente la conexión durante el funcionamiento para asegurarse de que esté totalmente conectada. No utilice un cable de extensión que proporcione una conexión floja. Una conexión floja o cables con nudos puede causar un sobrecalentamiento y fuego, aumentando el riesgo de quemaduras.

Para reducir el riesgo de desconexión accidental entre el cable alimentación de la aspiradora y el cable de extensión durante la operación, fije el cable de extensión al enchufe de la aspiradora utilizando el soporte del cable como se muestra en la figura M y como se describe en el manual de instrucciones, en página 6 punto 1.

# GROUNDING INSTRUCTIONS

THESE VACUUMS MUST BE GROUNDED. If a vacuum should malfunction or stop working, grounding provides a path of least resistance for electrical current, thereby reducing the risk of electrical shock. This unit is equipped with a cord that has an equipment-grounding conductor and grounding plug. The plug must be inserted in an appropriate outlet that is properly installed and grounded in accordance with all local codes and ordinances. Cutting off the ground wire or using a cord that is not equipped with a ground plug will void the warranty on the unit, and ProTeam will accept NO liability associated with the unit.

## ⚠️ WARNING

Improper connection of the equipment-grounding conductor can result in a risk of electrical shock. Check with a qualified electrician or service person if you are unsure that the outlet is properly grounded. Do not modify the plug provided with the vacuum. If it will not fit the outlet, have a proper outlet installed by a qualified electrician.

The vacuum cleaners in this manual are for use on a nominal 120-volt circuit, and have a grounded plug that looks like the plug illustrated in sketch A in Figure AA. A temporary adaptor that looks like the adaptor illustrated in sketches B and C may be used to connect this plug to a 2-pole receptacle as shown in sketch B if a properly grounded outlet is not available. The temporary adaptor should be used only until a properly grounded outlet (sketch A) can be installed by a qualified electrician. The green colored rigid ear, lug, or the like extending from the adaptor must be connected to a permanent ground such as a properly grounded outlet box cover. Whenever the adaptor is used, it must be held in place by a metal screw.

*Note: In Canada, the use of a temporary adaptor is not permitted by the Canadian Electrical Code.*

For Canada – This appliance is for use on a nominal 120-volt circuit and has a grounded attachment plug that looks like the plug illustrated in sketch A in Figure AA. Make sure that the vacuums are connected to an outlet having the same configuration as the plug. No adaptor should be used with the vacuums detailed in this manual.

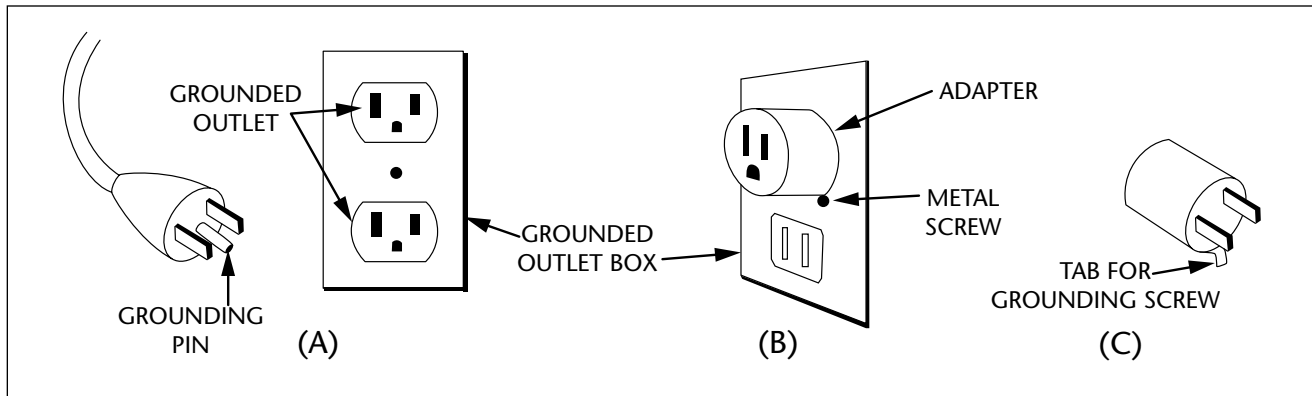

Figure AA

# INSTRUCCIONES DE CONEXIÓN A TIERRA

ESTAS ASPIRADORAS DEBEN TENER CONEXIÓN A TIERRA. Si la aspiradora tiene un desperfecto o deja de funcionar, la conexión a tierra ofrece una vía de menor resistencia para la corriente eléctrica y, por ende, reduce el riesgo de descarga eléctrica. Este aparato viene equipado con un cable con conductor de conexión a tierra para el equipo y un enchufe. El enchufe debe ir insertado dentro de un tomacorriente apropiado que debe estar instalado correctamente y conectado a tierra de acuerdo con todos los códigos y regulaciones locales. Si se corta el cable de conexión a tierra o se usa un cable no equipado con enchufe de conexión a tierra, quedará anulada la garantía del artefacto, y ProTeam NO aceptará ninguna responsabilidad respecto de éste.

## ⚠️ ADVERTENCIA

Una conexión inadecuada del conductor conectado a tierra al equipo puede resultar en riesgo de descarga eléctrica. Verifique con un electricista o técnico de servicio calificado si duda de que el tomacorriente esté debidamente conectado a tierra. No modifique el enchufe suministrado con la aspiradora. Si no encaja en el tomacorriente, contrate a un electricista calificado para que instale el tomacorriente adecuado.

Esta aspiradora se debe usar en un circuito nominal de 120 voltios y tiene un Los productos de limpieza para aspiradoras que se describen en este manual se deben usar con un circuito de corriente nominal de 120 voltios, y poseen un enchufe con conexión a tierra similar al de la ilustración A de la Figure AA. Se puede utilizar un adaptador provisorio, que es similar al adaptador que aparece en las ilustraciones B y C, para conectar este enchufe a una toma de corriente de 2 polos como se muestra en la ilustración B en el caso de que no se encuentre disponible un tomacorriente con adecuada conexión a tierra. El adaptador provisorio debe ser utilizado solamente hasta que un electricista pueda instalar una toma de corriente debidamente conectada a tierra (ilustración A). La espiga rígida de color verde, lengüeta o accesorio similar que sale del adaptador debe conectarse a una conexión a tierra permanente tal como la tapa de la toma de corriente, debidamente puesta a tierra. Siempre que se utilice un adaptador, debe ser sujetado en su lugar mediante un tornillo metálico.

*Importante: En Canadá, el Código Eléctrico Canadiense no permite el uso de un adaptador provisorio.*

Para Canadá: Este artefacto se debe utilizar en un circuito con corriente nominal de 120 voltios, y tiene un enchufe con conexión a tierra que es similar al que aparece en la ilustración A de la Figure AA. Asegúrese de que la aspiradora esté conectada a un tomacorriente que tenga la misma configuración que la del enchufe. No se debe usar ningún adaptador con la aspiradora que se detalla en este manual.

# INSTRUCTIONS DE MISE À LA TERRE

CES ASPIRATEURS DOIVENT ÊTRE MIS À LA TERRE. Si un appareil est défectueux ou en panne, la mise à la terre offre au courant électrique un trajet de la moindre résistance et réduit ainsi le risque de choc électrique. Cette unité est équipée d'un cordon muni d'un conducteur de protection et d'une fiche pour mise à la terre. La fiche doit être insérée dans une prise de courant appropriée et correctement installée, et mise à la terre conformément à tous les codes et règlements locaux. Le fait de couper le fil de mise à la terre ou d'utiliser un cordon électrique qui n'est pas équipé d'une fiche pour mise à la terre invalidera la garantie et ProTeam n'aura AUCUNE obligation par rapport à l'unité.

## ⚠️ MISE EN GARDE

MISE EN GARDE: Un mauvais raccordement du conducteur de protection peut entraîner un risque de choc électrique. Vérifiez auprès d'un électricien ou technicien qualifié si vous ne savez pas si la prise est correctement mise à la terre. Ne modifiez pas la fiche fournie avec l'aspirateur. Si elle n'entre pas dans la prise, faites installer une prise appropriée par un électricien qualifié.

Les aspirateurs couverts dans ce manuel sont conçus pour un circuit nominal de 120 volts et ont une fiche de mise à la terre qui ressemble à l'illustration A dans la figure AA. Un adaptateur temporaire qui ressemble à celui illustré en B et C peut être utilisé pour brancher dans une prise femelle pour deux broches, comme illustré en B, s'il n'y a pas de prise avec mise à la terre appropriée. L'adaptateur temporaire doit être utilisé seulement jusqu'à ce qu'une prise avec mise à la terre appropriée (illustration A) soit installée par un électricien qualifié. La languette de contact rigide, de couleur verte, ou quelque chose de semblable, qui part de l'adaptateur doit être connectée à une mise à la terre permanente comme un couvercle de boîte de prise de courant correctement mis à la terre. Si un adaptateur est utilisé, il doit être maintenu en place par une vis en métal.

*N.B.: Au Canada, le Code canadien de l'électricité interdit l'utilisation d'un adaptateur temporaire.*

Pour le Canada – Cet appareil est conçu pour un circuit nominal de 120 volts et a une fiche de mise à la terre qui ressemble à l'illustration A dans la figure AA. Assurez-vous que l'aspirateur est branché dans une prise qui a la même configuration que la fiche. Aucun adaptateur ne doit être utilisé avec les aspirateurs décrits dans ce manuel.

# RECOMMENDED PREVENTIVE MAINTENANCE (all vacuums)

## ⚠️ WARNING

- UNPLUG the vacuum when performing any maintenance.
- CHECK the condition of all electrical cords before each use.

### UPON RECEIPT

Check unit for any defects, missing or broken parts. Call ProTeam with this information, along with any questions you may have.

### DAILY/AFTER EACH USE

Check Intercept Micro Filter. Replace or empty if full. Use only genuine ProTeam replacement filters to ensure optimal performance, achieve improved indoor air quality, and to maintain a valid vacuum warranty. Check Micro Cloth Filter. If dirty, rinse out and air dry before replacing back into vacuum. All filters must be in place to operate vacuum. This will optimize airflow and prevent the motor from laboring.

### PERIODICALLY

Check harness for fit and comfort. Replace lost or damaged pieces.

### ELECTRICAL CORD CARE

NEVER stretch the cord tightly between the vacuum and the outlet. A cord that is stretched or pulled may not function properly, can damage the cord or plug, and creates a tripping hazard.

**DO NOT** tie extension cord and power cord together in a knot in an effort to keep the connection together. Doing so will result in damage to both cords and will not be covered under warranty. Instead, use the provided cord holder.

After vacuuming, unplug the extension cord at both ends and wind it up loosely.

- Wind the cord from the female receptacle to the male plug.
- Lay the cord out, as straight as possible, on the floor before winding.
- **DO NOT** wind the cord up by wrapping it around your hand and elbow, as repeated winding in this manner will result in twisted cord that is hard to wind and unwind.
- If the supply cord is damaged, it must be replaced by ProTeam, its service agent or similarly qualified persons in order to avoid a hazard.

Use only a ProTeam replacement extension cord, or one that is properly sized for your application. Extension cord jacket type should be SJT or better and rated for outdoor use. Extension cords in poor condition or too small in wire size can pose fire and shock hazards. To reduce the risk of these hazards, be sure the cord is in good condition and that liquid does not contact the connection. Do not use an extension cord with conductors smaller than 16 gauge (AWG) in size. To reduce power loss, use a 14 gauge extension cord if longer than 100 ft (30 m).

Any other servicing should be performed by an authorized service representative.

### PROPER STORAGE

When the vacuum is not in use, the vacuum and extension cord should be stored indoors and in a dry place.

## ⚠️ WARNING

- The following information is for use by qualified service personnel only, and provides guidance for trouble shooting and maintenance under normal working conditions.
- UNPLUG the vacuum before working on the motor or any electrical part.

### MOTOR SERVICE

Only a ProTeam-authorized service or warranty center should replace the carbon motor brushes or motor. Replacement schedule for motors with replaceable brushes:

1. After the first 800 hours of operation.
2. Again after the next 400 hours of operation.
3. Again after the next 200 hours of operation.

# MANTENIMIENTO PREVENTIVO RECOMENDADO (todos los vacíos)

## ⚠️ ADVERTENCIA

- DESENCHUFE la aspiradora al realizar cualquier tarea de mantenimiento.
- VERIFIQUE el estado de todos los cables eléctricos antes de cada uso.

### AL RECIBIR EL ARTEFACTO

Verifique el aparato para detectar cualquier defecto o pieza faltante o rota. Llame a ProTeam para proporcionarle esta información, junto con cualquier pregunta que tenga.

### DIARIAMENTE/DESPUÉS DE CADA USO

Revise el Micro Filtro Intercept. Vacíelo/sáquelo si está lleno. Use Sólo los filtros de repuesto ProTeam legítimos para asegurar el rendimiento óptimo, lograr una mejor calidad del aire interior y mantener una garantía de aspiración válida. Para que la garantía permanezca vigente, se deben usar filtros Intercept Micro en todas las aspiradoras ProTeam. Examine el filtro Micro Cloth. Si está sucio, enjuáguelo y déjelo secar al aire antes de volver a colocarlo en la aspiradora. Todos los filtros deben estar colocados para hacer funcionar la aspiradora. Esto optimiza el flujo de aire e impide que el motor trabaje excesivamente.

### PERIÓDICAMENTE

Verifique el amés para asegurarse que sea del tamaño adecuado y cómodo. Reemplace cualquier pieza faltante o dañada.

### CUIDADO DEL CABLE ELÉCTRICO

NUNCA estire mucho el cable entre la aspiradora y el tomacorriente. Si el cable se tensa o jala, no funcionará adecuadamente, y se puede dañar el cable o el enchufe, además de generar un riesgo de tropiezos.

**NO** ate el cable de extensión y el cable de corriente en un nudo para mantener unida la conexión. Esto puede generar daños a ambos cables, que no estarán cubiertos por la garantía. Para ello, utilice el sujetador de cable proporcionado con el artefacto.

Luego de aspirar, desenchufe el cable de extensión de ambos extremos y enróllelo sin excesiva tensión.

- Enrolle el cable desde el tomacorriente hembra hasta el enchufe macho.
- Extienda el cable lo más derecho posible en el suelo antes de enrollarlo.
- **NO** enrolle el cable alrededor de su mano y codo, dado que enrollarlo de esta manera en forma reiterada puede retorcer el cable, lo que lo hace difícil de enrollar y desenrollar.
- Si el cable de alimentación está dañado, debe ser reemplazado por ProTeam, su agente de servicio o personas similarmente calificadas, con el fin de evitar un peligro.

Use sólo un cable de extensión de repuesto de ProTeam, o uno del tamaño adecuado según su aplicación. El cable de extensión de tipo revestido debe ser SJT o superior, y clasificado para uso en exteriores. Los cables de extensión en mal estado o de calibre demasiado reducido pueden presentar riesgo de incendio y descarga. Para reducir estos riesgos, asegúrese de que el cable esté en buen estado y de que ningún líquido entre en contacto con la conexión. No use un cable de extensión con conductores de calibre menor a 16 (AWG). Para reducir la pérdida de potencia, utilice un cable de extensión calibre 14 si tiene más de 100 pies de largo (30 m).

Cualquier otro servicio debe ser realizado por un representante de servicio autorizado.

### ALMACENAMIENTO ADECUADO

Cuando la aspiradora no esté en uso, se debe almacenar, al igual que el cable de extensión, en un lugar seco y bajo techo.

## ⚠️ ADVERTENCIA

- La siguiente información debe ser utilizada exclusivamente por personal de mantenimiento calificado, y aporta una guía para la solución de problemas y mantenimiento en operaciones de funcionamiento normales.
- DESENCHUFE la aspiradora cuando trabaje en el motor o en cualquier pieza eléctrica.

### ESCOBILLAS DEL MOTOR

Las escobillas de carbono del motor sólo deben ser reemplazadas en un centro de reparación o de garantía autorizado de ProTeam. Use el siguiente cronograma de reemplazo:

1. Después de las primeras 800 horas de operación.
2. Nuevamente después de las 400 horas siguientes de operación.
3. Nuevamente después de las 200 horas siguientes de operación.

# ENTRETIEN PRÉVENTIF RECOMMANDÉ (tous les aspirateurs)

## ⚠️ MISE EN GARDE

- DÉBRANCHEZ l'aspirateur avant de procéder à son entretien.
- VÉRIFIEZ l'état de tous les cordons électriques avant chaque utilisation.

### À LA RÉCEPTION

Vérifiez si l'appareil est défectueux, s'il manque des pièces ou s'il y a des pièces brisées. Contactez ProTeam pour les en informer ou si vous avez des questions.

### ENTRETIEN QUOTIDIEN / APRÈS CHAQUE UTILISATION

Vérifiez le filtre Intercept Micro. N'utilisez que de véritables filtres de rechange ProTeam afin d'assurer une performance optimale, d'améliorer la qualité de l'air à l'intérieur et de maintenir la validité des garanties. Vérifiez le filtre en tissu. S'il est sale, rincez-le et laissez-le sécher à l'air avant de le remettre dans l'aspirateur. Assurez-vous que tous les filtres sont en place avant d'utiliser l'aspirateur. Cela assurera une bonne succion et empêchera le moteur de forcer.

### PÉRIODIQUEMENT

Vérifiez l'ajustement et le confort du hamais. Remplacez les pièces perdues ou endommagées.

### ENTRETIEN DU CORDON ÉLECTRIQUE

NE TENDEZ JAMAIS le cordon à son maximum entre l'aspirateur et la prise. Un cordon qui est trop tendu ne fonctionnera pas correctement et pourra endommager la prise ou le cordon. Il constitue également un risque que quelqu'un trébuche en s'y accrochant les pieds. **N'ATTACHEZ PAS** la rallonge et le cordon électrique ensemble afin de maintenir la connexion. Cela endommagera et la rallonge et le cordon, et de tels dommages ne sont pas couverts par la garantie. Utilisez plutôt le porte-cordon fourni. Après avoir passé l'aspirateur, débranchez la rallonge aux deux extrémités et enrroulez-la lâchement.

- Enroulez la rallonge à partir de la prise femelle jusqu'à la prise mâle.
- Étendez la rallonge sur le sol en la mettant la plus droite possible avant de l'enrouler.
- **N'ENROULEZ PAS** la rallonge autour de votre main et de votre coude. Un tel enroulement répété entraînera des torsions dans la rallonge qui deviendra difficile à dérouler.
- Si le cable de alimentación está dañado, debe substituirse por uno ProTeam, por su agente de servicio o por personas calificadas para evitar riesgos. N'utilisez qu'une rallonge de remplacement ProTeam ou une qui soit adaptée à vos tâches. La gaine doit être du type SJT ou plus et conçue pour un usage extérieur. Des rallonges en mauvais état ou dont le calibre des fils est trop petit peuvent constituer des risques d'incendie et de chocs électriques. Pour réduire ces risques, assurez-vous que la rallonge est en bon état et qu'aucun liquide n'entre en contact avec la connexion. N'utilisez pas de rallonges dont les conducteurs sont inférieurs au calibre 16 (AWG). Pour réduire la perte de puissance, utilisez une rallonge de calibre 14 si elle mesure plus de 100 pi (30 m). Toute autre réparation doit être effectuée par un représentant de service autorisé.

### RANGEMENT

When the vacuum is not in use, the vacuum and extension cord should be stored indoors and the extension cord should be stored in a dry place.

## ⚠️ MISE EN GARDE

- L'information suivante est uniquement destinée au personnel qualifié faisant les réparations et constitue des lignes de conduite pour le règlement des problèmes et l'entretien des appareils dans des conditions normales d'utilisation.
- DÉBRANCHEZ l'aspirateur lors de travaux sur le moteur ou toute autre composante électrique.

### BALAIS DES MOTEURS

Seul un centre d'entretien ou de garantie ProTeam autorisé peut remplacer les balais au carbone du moteur. Le remplacement doit se faire selon le calendrier d'entretien suivant:

1. Après les 800 premières heures de fonctionnement.
2. Puis après les prochaines 400 heures de fonctionnement.
3. Puis après les prochaines 200 heures de fonctionnement.



# Limited Warranty

This limited warranty applies to all ProTeam®, Inc. products, including, without limitation, Backpacks, Canisters, Hipstyles, Uprights, Air Movers, and Wet/Dry product lines, and certain batteries and chargers (collectively, the “**products**”). Specific warranty terms for certain product parts, motors, batteries and accessories are stated below.

If you have any questions or need assistance regarding the warranty of your product, please call ProTeam Customer Service department at (866) 888-2168 between the hours of 8:00 a.m. - 5:00 p.m. Central Time or at any time via email or fax. Customer service hours may vary and will be updated on the ProTeam website at [proteam.emerson.com](http://proteam.emerson.com).

## Limited Warranty

ProTeam, Inc., located at 8100 W. Florissant Ave, Building T, St. Louis, MO 63136 (“**ProTeam**” or “**we**”) warrants to the original purchaser only (“**you**” or “**your**”), subject to “**Warranty Exclusions**” (as applicable), that the product parts, motor, battery and/or charger identified below will be free from defects in materials and workmanship, including labor costs in connection therewith, when under normal use and service beginning on the original date of purchase and continuing for the corresponding period (each a “**Warranty Period**”). This limited warranty terminates if you transfer the product to any other person or entity.

## Molded Body Parts

- All molded body parts, except as indicated below – expected lifetime of the product
  - Super HalfVac® Pro - 3 years
  - All Uprights – 3 years

## Motors

- Backpacks (other than specified below), Canisters, Uprights and GoCartVac® products – 3 years or 1400 hours, whichever comes first, subject to your compliance with the following carbon brush replacement and maintenance schedule. Proof of such compliance may be required:
  - 1st change – after the first 800 hours of operation
  - 2nd change – after the next 400 hours of operation
  - 3rd change – after the next 200 hours of operation
- ProGuard® Wet/Dry 10, 15, 16 MD, 20 – 3 years or 1400 hours, whichever comes first, subject to your compliance with the following carbon brush replacement and maintenance schedule. Proof of such compliance may be required:
  - 1st change – after the first 400 hours of operation
  - 2nd change – after the next 400 hours of operation
  - 3rd change – after the next 300 hours of operation

- Super HalfVac Pro – 1 year
- GoFree® Flex Pro 12 Ah and 6 Ah – 2 years
- ProForce® Uprights – brush roll motor – 2 years
- ProGuard 4 Portable Wet/Dry – 1 year
- ProGuard LI 3 Cordless – 1 year
- ProBlitz® AirMovers – 3 years

## Batteries, Chargers and Battery Packs

- GoFree Flex Pro 12 Ah and 6 Ah battery pack and charger – 2 years
- GoCartVac batteries – 6 months
- GoCartVac charger and battery control module – 1 year
- ProGuard LI 3 – 1 Year on battery and charger (see Limited Warranty for Lithium Ion Battery below)

## Additional Limited Warranty for Lithium Ion Battery Charger for ProGuard LI 3 Cordless

- 90-day Satisfaction Guarantee – In addition to the limited warranty above during the first 90 days of ownership, with respect to the charger only, the charger may be returned for full refund or exchange.

## Component Parts

- All component parts not otherwise listed above – 3 years

## What is Not Covered - Warranty Exclusions

This limited warranty does not extend to and expressly excludes:

# Garantía Limitada

Esta garantía limitada se aplica a todos los productos ProTeam®, Inc., incluyendo, sin limitación, las aspiradoras tipo mochila, las aspiradoras de trineo, las aspiradoras estilo cadera, las aspiradoras verticales, los desplazadores de aire y las líneas de productos para residuos secos/mojados, así como ciertas baterías y cargadores (colectivamente, los “**productos**”). Los términos específicos de la garantía para ciertas piezas de los productos, motores, baterías y accesorios se indican a continuación.

Si tiene alguna pregunta o necesita asistencia en relación con la garantía de su producto, sírvase contactar al departamento de Servicio al Cliente de ProTeam llamando al (866) 888-2168 entre las horas de 8:00 a.m. y 5:00 p.m. Hora Central o en cualquier momento por correo electrónico o fax. El horario de servicio al cliente podrá variar y se actualizará en el sitio web de ProTeam en [proteam.emerson.com](http://proteam.emerson.com).

## Garantía limitada

ProTeam, Inc., radicada en 8100 W. Florissant Ave, Building T, St. Louis, MO 63136 (“**ProTeam**” o “**nosotros**”), garantiza solamente al comprador original (“**usted**” o “**su**”), sujeto a las “**Exclusiones de la Garantía**” (según sean aplicables), que las piezas de los productos, el motor, la batería y/o el cargador que se indican a continuación estarán libres de defectos de materiales y fabricación, incluyendo los costos de mano de obra relacionados con los mismos, cuando estén bajo uso y servicio normal comenzando en la fecha de compra original y continuando durante el período correspondiente (cada uno de ellos un “**Período de Garantía**”). Esta garantía limitada finaliza si usted transfiere el producto a cualquier otra persona o entidad.

## Piezas moldeadas en la carcasa

- Todas las piezas moldeadas en la carcasa, excepto según se indica a continuación: el tiempo de vida útil esperado del producto
  - Super HalfVac® Pro: 3 años
  - Todas las aspiradoras verticales: 3 años

## Motors

- Aspiradoras tipo mochila (que no sean las que se especifican más adelante), aspiradoras de trineo, aspiradoras verticales y productos GoCartVac: 3 años o 1400 horas, lo que ocurra primero, sujeto a que usted cumpla con el siguiente programa de reemplazo y mantenimiento de las escobillas de carbono. Es posible que se requiera un comprobante de dicho cumplimiento:
  - 1er cambio: después de las primeras 800 horas de funcionamiento
  - 2do cambio: después de las siguientes 400 horas de funcionamiento
  - 3er cambio: después de las siguientes 200 horas de funcionamiento
- Aspiradoras para seco/mojado ProGuard 10, 15, 16 MD y 20: 3 años o 1400 horas, lo que ocurra primero, sujeto a que usted cumpla con el siguiente programa de reemplazo y mantenimiento de las escobillas de carbono. Es posible que se requiera un comprobante de dicho cumplimiento:
  - 1er cambio: después de las primeras 400 horas de funcionamiento
  - 2do cambio: después de las siguientes 400 horas de funcionamiento
  - 3er cambio: después de las siguientes 300 horas de funcionamiento

- Super HalfVac Pro: 1 año
- GoFree Flex Pro de 12 Ah y 6 Ah: 2 años
- Aspiradoras verticales ProForce®, motor del rodillo tipo cepillo: 2 años
- Aspiradora para seco/mojado portátil ProGuard 4: 1 año
- Aspiradora inalámbrica ProGuard LI 3: 1 año
- Desplazadores de aire ProBlitz: 3 años

## Baterías, cargadores y paquetes de batería

- Paquete de batería de 12 Ah y 6 Ah y cargador de baterías GoFree® Flex Pro: 2 años.
- Baterías GoCartVac®: 6 meses
- Módulo de control de cargador y baterías GoCartVac: 1 año
- ProGuard® LI 3: 1 año en la batería y el cargador (consulte la Garantía limitada para la batería de ion litio que se encuentra a continuación)

## Garantía limitada adicional para el cargador de baterías de ion litio para la aspiradora inalámbrica ProGuard LI 3

- Garantía de satisfacción de 90 días: Además de la garantía limitada indicada anteriormente en este documento durante los primeros 90 días de posesión, con respecto al cargador únicamente, el cargador se podrá devolver para obtener un reembolso completo o un intercambio.

# Garantie Limitée

Cette garantie limitée s’applique à tous les produits de ProTeam®, Inc., notamment, sans toutefois y être limité, aux aspirateurs dorsaux, aspirateurs-traineaux, aspirateurs aux hanches, aspirateurs verticaux, séchoirs et aux gammes de produits eau et poussière, de même qu’à certaines piles et certains chargeurs (collectivement appelés « **produits** »). Certaines conditions de garantie particulières à certaines pièces du produit, aux moteurs, piles et accessoires sont stipulées ci-dessous.

Pour toute question ou pour plus de renseignements sur la garantie, communiquez avec le service à la clientèle de Proteam au (866) 888-2168, entre 8 et 17 heures, heure du Centre, ou en tout temps par courriel ou télécopieur. Les heures d’ouverture du service à la clientèle peuvent varier et seront mises à jour sur le site Internet de Proteam au [proteam.emerson.com](http://proteam.emerson.com).

## Garantie limitée

ProTeam, Inc., située au 8100 W. Florissant Ave, Building T, St. Louis, MO 63136 (ci-après appelé « **ProTeam** » ou « **nous** »), garantit à l’acheteur original seulement (étant fait ci-après référence à « **vous** » ou « **votre** »), moyennant certaines « **exclusions de garantie** » (s’il y a lieu), les pièces, le moteur, la pile et le chargeur indiqués ci-dessous contre tout défaut de fabrication, incluant les frais de main-d’œuvre y afférant, dans des conditions normales d’utilisation et d’entretien à partir de la date d’achat originale et sur toute la période correspondante (ci-après appelée « **période de garantie** »). Cette garantie limitée prend fin dès que le produit est transféré à une autre personne ou entité.

## Pièces moulées du châssis

- Toutes les pièces moulées du châssis, à l’exception des pièces spécifiées ci-dessous, sauf en ce qui a trait à la durée de vie utile du produit
  - Aspirateurs Super HalfVac® Pro – 3 ans
  - Tous les aspirateurs verticaux – 3 ans

## Moteurs

- Les aspirateurs dorsaux (autres que ceux spécifiés ci-dessous), aspirateurs-traineaux, aspirateurs verticaux, de même que les produits GoCartVac® – 3 ans jusqu’à concurrence de 1400 heures, sous réserve de se conformer aux calendriers de remplacement et d’entretien de la brosse au carbone. Une preuve de conformité à cet effet peut être exigée dans les circonstances suivantes :
  - 1er changement – après les 800 premières heures d’utilisation
  - 2e changement – après les 400 heures d’utilisation suivantes
  - 3e changement – après les 200 heures d’utilisation suivantes
- Les aspirateurs eau et poussière ProGuard® 10, 15, 16 MD, 20 – 3 ans jusqu’à concurrence de 1400 heures, sous réserve de se conformer aux calendriers de remplacement et d’entretien de la brosse au carbone. Une preuve de conformité à cet effet peut être exigée dans les circonstances suivantes :
  - 1er changement – après les 400 premières heures d’utilisation
  - 2e changement – après les 400 heures d’utilisation suivantes
  - 3e changement – après les 300 heures d’utilisation suivantes

- Aspirateurs Super HalfVac Pro – 1 an
- Aspirateurs GoFree Flex Pro 12 Ah et 6 Ah – 2 ans
- Aspirateurs verticaux ProForce® – moteur du rouleau-brosse – 2 ans
- Aspirateur eau et poussière portatif ProGuard 4 – 1 an
- Aspirateur sans fil ProGuard LI 3 – 3 ans
- Séchoir ProBlitz® – 3 ans

## Piles, chargeurs et bloc-piles

- Bloc-piles et chargeur des aspirateurs GoFree® Flex Pro 12 Ah et 6 Ah – 2 ans
- Piles GoCartVac – 6 mois
- Module de commande de la pile et du chargeur GoCartVac – 1 an
- Aspirateur ProGuard LI 3 – 1 an pour la pile et le chargeur (voir Garantie limitée pour les piles au lithium-ion ci-dessous)

## Garantie limitée supplémentaire sur le chargeur des piles au lithium-ion des aspirateurs sans fil ProGuard LI 3

- Garantie de satisfaction de 90 jours – En plus de la garantie limitée ci-dessous durant les 90 premiers jours de possession de l’appareil, et en ce qui a trait au chargeur seulement, le chargeur peut être retourné pour un remboursement total ou pour un échange.

- Normal wear and tear on the product and/or attachments and accessories including, without limitation, extension cords, hoses, filters, switches, carbon motor brushes and other vacuum attachments and accessories not specifically listed.
- Damage or burnout of the product motor resulting from failure to clear a blockage occurring during the normal course of use.
- Loss or damage to the product resulting from conditions beyond ProTeam's control including without limitation, misuse, accident, abuse, neglect, negligence (other than ProTeam's), use beyond listed capacity, or improper installation, maintenance or application.
- Unauthorized modification or alteration.
- Loss or damage to the product resulting from failure to follow the required maintenance schedule, or failure to use the product in accordance with ProTeam's written instructions, guidelines or the terms of its Owner's Manual.
- Lithium Ion Battery Charger limited warranty applies only to defects arising under normal usage. All other damages are expressly excluded.

### How to Notify ProTeam

If you discover that your product has a defect that you believe is covered by this limited warranty, you must notify ProTeam or the ProTeam authorized dealer who sold you the product within the applicable Warranty Period. You may contact ProTeam Customer Service department at (866) 888-2168 between the hours of 8:00 a.m. and 5:00 p.m. Central Time or at any time via the fax number or the email address listed in your Owner's Manual or at [proteam.emerson.com](mailto:proteam.emerson.com). Customer service hours may vary and will be updated on the ProTeam website. In order for a warranty claim to be processed as quickly as possible, we suggest that you complete the registration card made available to you on the ProTeam website at [proteam.emerson.com](http://proteam.emerson.com). If you do not complete a registration card, you will be required to present a dated sales receipt in order to receive warranty service. Warranty coverage for all products is subject to your compliance with the listed notification and repair procedures. Notification procedures for the GoFree Flex Pro backpack battery pack are set forth below.

### What We Will Do to Correct Problems

ProTeam or your local ProTeam authorized dealer will determine whether your claim is covered by this limited warranty, subject to the limitations or exclusions described above, and whether the claim is within the applicable Warranty Period. For all warranty claims other than for the GoFree Flex Pro backpack battery pack, provided your claim is covered under this limited warranty, ProTeam or its authorized dealer will, at ProTeam's sole option and discretion, (a) repair or replace the defective portion of your product or (b) replace your entire product. For GoFree Flex Pro backpack battery packs, your local ProTeam authorized dealer will repair your product, ship your product to an authorized repair facility, or contact ProTeam for a replacement. If ProTeam is unable repair your product or GoFree Flex Pro backpack battery pack or provide you with a suitable replacement, you will receive a refund of your purchase price or a credit to be used toward the purchase of a new product or GoFree Flex Pro backpack battery pack. Products repaired or replaced during the Warranty Period shall be covered for the remainder of the original Warranty Period. Unauthorized repairs or modifications, or use of any parts other than genuine ProTeam parts, will nullify this limited warranty.

### GoFree Flex Pro Backpack Battery Pack Notification Procedures

The GoFree Flex Pro backpack battery pack is not field serviceable and must receive special handling instructions for shipping. Contact ProTeam Customer Service at 866.888.2168 for shipping instructions and service options. A Return Authorization Number (RAN) must be issued prior to shipping a product. Please call the Customer Service department number above or visit the ProTeam website to request a RAN. If you have not submitted a completed registration card, you must include a dated, written proof-of-purchase and a statement explaining the nature of the malfunction with the RAN. If there is no local ProTeam authorized dealer, ProTeam's Customer Service department will give you the name and address of the nearest field service representative or will provide you with the RAN and instructions for shipping your product to the ProTeam repair facility.

### No Other Express Warranty Applies

THE LIMITED WARRANTIES PROVIDED ABOVE ARE THE SOLE AND EXCLUSIVE WARRANTIES PROVIDED BY PROTEAM TO YOU, AND ARE IN LIEU OF ALL OTHER WARRANTIES, WRITTEN OR ORAL, EXPRESS OR IMPLIED, WHETHER ARISING BY OPERATION OF LAW OR OTHERWISE, INCLUDING, WITHOUT LIMITATION, WARRANTIES OF MERCHANTABILITY OR FITNESS FOR A PARTICULAR PURPOSE,

### Piezas componentes

- Todas las piezas componentes que no se hayan indicado anteriormente en este documento: 3 años

### Lo que no está cubierto: Exclusiones de la garantía

Esta garantía limitada no se extiende a lo siguiente y lo excluye expresamente:

- El desgaste por el uso normal del producto y/o los aditamentos y accesorios, incluyendo, sin limitación, cordones de extensión, mangueras, filtros, interruptores, escobillas de carbono del motor y otros aditamentos y accesorios de la aspiradora que no se indiquen específicamente.
- Los daños al motor del producto o su deterioro por sobrecalentamiento como resultado de no eliminar una obstrucción que ocurra durante el transcurso del uso normal.
- La pérdidas o daños al producto que ocurran como resultado de situaciones que estén más allá del control de ProTeam, incluyendo, sin limitación, uso incorrecto, accidente, abuso, descuido, negligencia (que no sea por parte de ProTeam), sobreutilización más allá de la capacidad prevista o instalación, mantenimiento o aplicación que no sean apropiados.
- Modificación o alteración no autorizadas.
- Las pérdidas o los daños al producto que ocurran como resultado de no seguir el programa de mantenimiento requerido o como consecuencia de no usar el producto de acuerdo con las instrucciones escritas de ProTeam, sus directrices u otros términos de su manual del usuario.
- La garantía limitada para el cargador de baterías de ion litio se aplica sólo a los defectos que surjan bajo uso normal. Todos los demás daños están excluidos expresamente.

### Cómo notificar a ProTeam

Si descubre que su producto tiene un defecto que cree que está cubierto por esta garantía limitada, debe notificar a ProTeam o al distribuidor autorizado de ProTeam que le vendió el producto dentro del Período de Garantía aplicable. Puede ponerse en contacto con el departamento de Servicio al Cliente de ProTeam llamando al (866) 888-2168 entre las horas de 8:00 a.m. y 5:00 p.m. Hora Central o en cualquier momento a través del número de fax o la dirección de correo electrónico que se indican en su manual del usuario o en [proteam.emerson.com](http://proteam.emerson.com). Las horas de servicio al cliente podrán variar y se actualizarán en el sitio web de ProTeam. Para que un reclamo bajo garantía se procese lo más rápidamente posible, sugerimos que complete la tarjeta de registro que se encuentra a su disposición en el sitio web de ProTeam en [proteam.emerson.com](http://proteam.emerson.com). Si no completa una tarjeta de registro, se le requerirá que presente un recibo de venta fechado para poder recibir servicio de garantía. La cobertura bajo garantía para todos los productos está sujeta a que usted cumpla con los procedimientos de notificación y reparación indicados. Los procedimientos de notificación para el paquete de batería de la aspiradora tipo mochila GoFree Flex Pro se establecen a continuación.

### Lo que haremos para corregir los problemas

ProTeam o el distribuidor local autorizado de ProTeam determinarán si su reclamo está cubierto por esta garantía limitada, sujeto a las limitaciones o exclusiones descritas anteriormente, y si el reclamo se encuentra dentro del Período de Garantía aplicable. Para todos los reclamos bajo garantía que no sean para el paquete de batería de la aspiradora tipo mochila GoFree Flex Pro, siempre y cuando su reclamo esté cubierto bajo esta garantía limitada, ProTeam o su distribuidor autorizado, a opción y discreción exclusivas de ProTeam, (a) reparará o reemplazará la porción defectuosa de su producto o (b) reemplazará su producto completo. Para los paquetes de batería de la aspiradora tipo mochila GoFree Flex Pro, el distribuidor local autorizado de ProTeam reparará su producto, enviará su producto a un centro de reparaciones autorizado o contactará a ProTeam para obtener un reemplazo. Si ProTeam no puede reparar su producto o el paquete de batería de la aspiradora tipo mochila GoFree Flex Pro, o proporcionarle un reemplazo adecuado, usted recibirá un reembolso igual al precio de su compra o un crédito para utilizarlo hacia la compra de un producto nuevo o un paquete de batería de aspiradora tipo mochila GoFree Flex Pro nuevo. Los productos reparados o reemplazados durante el Período de Garantía estarán cubiertos durante el resto del Período de Garantía original. Las reparaciones o modificaciones no autorizadas, o el uso de piezas que no sean piezas ProTeam genuinas, anularán esta garantía limitada.

### Procedimientos de notificación para el paquete de batería de la aspiradora tipo mochila GoFree Flex

El paquete de batería de la aspiradora tipo mochila GoFree Flex Pro no puede recibir servicio de ajustes y reparaciones de campo y se deben recibir instrucciones de manejo especial para su envío. Póngase en contacto con Servicio al Cliente de ProTeam llamando al 866.888.2168 para obtener instrucciones de envío y opciones de servicio de ajustes y reparaciones. Se debe emitir un Número de Autorización de Devolución (NAD) antes

### Composants

- Tous les composants qui n'ont pas été mentionnés dans la liste qui précède – 3 ans

### Ce qui n'est pas couvert – exclusions de garantie

Cette garantie limitée ne couvre pas et exclut expressément :

- L'usure normale du produit, de ses pièces et accessoires incluant, sans toutefois y être limité, les rallonges électriques, tuyaux flexibles, filtres, interrupteurs, balais de moteur en carbone et autres pièces et accessoires d'aspirateur qui n'y sont pas nécessairement énumérés dans la présente.
- Bris ou grillage du moteur résultant de l'omission de dégager un blocage qui se serait produit dans l'utilisation normale de l'appareil.
- Perte ou dommage découlant de conditions indépendantes de la volonté de ProTeam, notamment, sans toutefois y être limité, d'une mauvaise utilisation, d'un accident, d'une utilisation abusive, d'une négligence, d'une faute (commise par une partie autre que ProTeam), d'une utilisation au-delà de la capacité nominale de l'appareil ou d'une installation, d'un entretien ou d'une utilisation inappropriée.
- Modifications non autorisées.
- Perte ou dommage découlant du non-respect du calendrier d'entretien établi ou de l'omission d'utiliser le produit conformément aux lignes directrices, instructions et conditions d'utilisation écrites de ProTeam ou aux conditions décrites dans le manuel d'utilisateur.
- La garantie limitée du chargeur de pile au lithium-ion s'applique seulement pour les défauts découlant de l'utilisation normale du produit. Tous les autres dommages sont expressément exclus.

### Comment aviser ProTeam

Dès que vous découvrez que le produit a un défaut que vous croyez être couvert par cette garantie limitée, vous devez aviser ProTeam ou le détaillant ProTeam autorisé où vous avez acheté le produit et ce, avant l'expiration de la période de garantie applicable. Vous pouvez joindre le service à la clientèle de ProTeam au (866) 888-2168 entre 8 et 17 heures, heure du Centre, ou en tout temps par courriel ou télécopieur. Les heures d'ouverture du service à la clientèle peuvent varier et seront mises à jour sur le site Internet de ProTeam sur le [proteam.emerson.com](http://proteam.emerson.com). Pour que la réclamation de garantie soit traitée dans les plus brefs délais, nous vous suggérons de remplir la carte d'enregistrement de la garantie qui se trouve sur le site Internet de ProTeam ([proteam.emerson.com](http://proteam.emerson.com)). Si vous n'avez pas rempli la carte d'enregistrement, il vous faudra produire un reçu de vente daté pour vous prévaloir des services sous garantie. La couverture de la garantie de tous les produits est sous réserve de votre conformité au processus de notification et de réparation précis. Le processus de notification pour les blocs-piles des aspirateurs dorsaux GoFree Flex Pro est expliqué ci-dessous.

### Que faire pour corriger les problèmes ?

Il incombe à ProTeam ou au détaillant ProTeam autorisé de votre région de déterminer si votre réclamation est couverte par cette garantie limitée, sous réserve des limitations et des exclusions décrites ci-dessus, et si la réclamation a été produite avant l'expiration de la garantie. Pour toute réclamation sous garantie pour les produits autres que les blocs-piles pour aspirateurs dorsaux GoFree Flex Pro, sous réserve que la réclamation soit couverte par la garantie, ProTeam ou ses détaillants ProTeam autorisés devront, à la seule discrétion de ProTeam : (a) réparer ou remplacer la partie défectueuse de l'appareil ; ou (b) remplacer le produit au complet. En ce qui a trait aux blocs-piles pour aspirateurs dorsaux GoFree Flex Pro, le détaillant ProTeam autorisé de votre région devra réparer le produit, l'expédier aux ateliers de réparation autorisés ou, dans le cas d'un remplacement, communiquer avec ProTeam. Si ProTeam n'est pas en mesure de réparer le produit ou le bloc-piles pour aspirateurs dorsaux GoFree Flex Pro et qu'il ne peut vous fournir un remplacement, vous obtiendrez un remboursement au prix de l'achat ou un crédit à utiliser lors de l'achat d'un autre produit ou d'un bloc-piles pour aspirateurs dorsaux GoFree Flex Pro. Les produits réparés ou remplacés durant la période de garantie sont couverts pour le reste de la période de garantie originale. Toute modification ou réparation non autorisée, ou l'utilisation de pièces autres que les pièces ProTeam d'origine, entraînera l'annulation de cette garantie limitée.

### Processus de notification pour les blocs-piles pour aspirateur dorsaux GoFree Flex Pro

L'entretien des blocs-piles pour aspirateurs dorsaux GoFree Flex Pro ne peut se faire sur place et des instructions de manutention spéciales s'imposent pour leur expédition. Communiquez avec le service à la clientèle de ProTeam au (866) 888-2168



WHETHER OR NOT THE PURPOSE HAS BEEN DISCLOSED AND WHETHER OR NOT THE PRODUCT HAS BEEN SPECIFICALLY DESIGNED OR MANUFACTURED FOR YOUR USE OR PURPOSE. THE FOLLOWING SENTENCE APPLIES ONLY TO CONSUMER PURCHASERS: DISCLAIMERS OF IMPLIED WARRANTIES, INCLUDING WITHOUT LIMITATION, IMPLIED WARRANTIES OF MERCHANTABILITY AND FITNESS FOR A PARTICULAR PURPOSE, SHALL NOT TAKE EFFECT UNTIL THE END OF THE WARRANTY PERIOD. No employee, agent, dealer, or other person is authorized to alter this limited warranty or make any other warranty on behalf of ProTeam. The terms of this limited warranty shall not be modified by ProTeam, the original owner, or their respective successors or assigns.

#### **Limitation of Liability**

TO THE EXTENT PERMITTED BY LAW, IN NO EVENT SHALL PROTEAM BE LIABLE FOR ANY INCIDENTAL, SPECIAL, INDIRECT, OR CONSEQUENTIAL DAMAGES, INCLUDING ANY ECONOMIC LOSS, WHETHER RESULTING FROM NONPERFORMANCE, USE, MISUSE OR INABILITY TO USE THE PRODUCT OR PROTEAM'S NEGLIGENCE. SELLER SHALL NOT BE LIABLE FOR DAMAGES CAUSED BY DELAY IN PERFORMANCE AND IN NO EVENT, REGARDLESS OF THE FORM OF THE CLAIM OR CAUSE OF ACTION (WHETHER BASED IN CONTRACT, INFRINGEMENT, NEGLIGENCE, STRICT LIABILITY, OTHER TORT OR OTHERWISE), SHALL PROTEAM'S LIABILITY TO YOU AND/OR YOUR CUSTOMERS EXCEED THE PURCHASE PRICE PAID BY YOU FOR THE PRODUCT. The term "consequential damages" shall include, but not be limited to, loss of anticipated profits, business interruption, loss of use or revenue, cost of capital or loss or damage to property or equipment.

Some states do not allow the exclusion or limitation of incidental or consequential damages, so the above limitation may not apply to you.

This limited warranty gives you specific legal rights, and you may also have other rights which vary from State to State.

This limited warranty is governed by the laws of the State of Missouri, U.S.A., without regard to conflicts of law provisions.

de enviar un producto. Sírvase llamar al número del departamento de Servicio al Cliente que se indica más arriba o visitar el sitio web de ProTeam para solicitar un NAD. Si no ha enviado una tarjeta de registro completada, debe incluir con el NAD un comprobante de compra por escrito fechado y una declaración explicando la naturaleza del funcionamiento defectuoso. Si no hay un distribuidor local autorizado de ProTeam, el departamento de Servicio al Cliente de ProTeam le dará el nombre y la dirección del representante de servicio de campo más cercano o le suministrará el NAD e instrucciones para enviar su producto al centro de reparaciones de ProTeam.

#### **No se aplica ninguna otra garantía expresa**

LA GARANTÍAS LIMITADAS PROVISTAS MÁS ARRIBA SON LAS GARANTÍAS ÚNICAS Y EXCLUSIVAS QUE PROTEAM LE PROPORCIONA A USTED Y SUSTITUYEN A TODAS LAS DEMÁS GARANTÍAS, ESCRITAS U ORALES, EXPRESAS O IMPLÍCITAS, TANTO SI SURGEN POR EFECTO DE LA LEY COMO DE OTRA MANERA, INCLUYENDO, SIN LIMITACIÓN, LAS GARANTÍAS DE COMERCIABILIDAD O IDONEIDAD PARA UN PROPÓSITO ESPECÍFICO, TANTO SI EL PROPÓSITO HA SIDO REVELADO COMO SI NO LO HA SIDO Y SI EL PRODUCTO HA SIDO O NO HA SIDO DISEÑADO O FABRICADO ESPECÍFICAMENTE PARA EL USO QUE USTED LE VAYA A DAR O PARA EL PROPÓSITO QUE USTED TENGA. LA SIGUIENTE FRASE SE APLICA SOLAMENTE A LOS COMPRADORES QUE SEAN CONSUMIDORES: LOS DESCARGOS DE RESPONSABILIDAD DE LAS GARANTÍAS IMPLÍCITAS, INCLUYENDO SIN LIMITACIÓN LAS GARANTÍAS IMPLÍCITAS DE COMERCIABILIDAD E IDONEIDAD PARA UN PROPÓSITO ESPECÍFICO, NO ENTRARÁN EN VIGOR HASTA EL FINAL DEL PERÍODO DE GARANTÍA. Ningún empleado, agente, distribuidor u otra persona está autorizado para alterar esta garantía limitada u ofrecer cualquier otra garantía en nombre de ProTeam. Los términos de esta garantía limitada no serán modificados por ProTeam, el propietario original o sus respectivos sucesores o cesionarios.

#### **Limitación de responsabilidad**

EN LA MEDIDA EN QUE ESTÉ PERMITIDO POR LA LEY, PROTEAM NO SERÁ RESPONSABLE EN NINGÚN CASO POR DAÑOS INCIDENTALES, ESPECIALES, INDIRECTOS O EMERGENTES, INCLUSIVE CUALQUIER PÉRDIDA ECONÓMICA, TANTO SI SON EL RESULTADO DE UN RENDIMIENTO DEFICIENTE COMO DE UTILIZACIÓN, USO INCORRECTO O INCAPACIDAD PARA UTILIZAR EL PRODUCTO O NEGLIGENCIA POR PARTE DE PROTEAM. EL VENDEDOR NO SERÁ RESPONSABLE POR LOS DAÑOS CAUSADOS POR UNA DEMORA EN LA EJECUCIÓN Y, CON INDEPENDENCIA DE LA FORMA DE RECLAMO O LA CAUSA DE ACCIÓN (TANTO SI SE BASA EN CONTRATO COMO EN INCUMPLIMIENTO, NEGLIGENCIA, RESPONSABILIDAD ESTRUCTA, OTRO AGRAVIO O CUALQUIER OTRA COSA), LA RESPONSABILIDAD DE PROTEAM HACIA USTED Y/O LOS CLIENTES DE USTED NO EXCEDERÁ EN NINGÚN CASO EL PRECIO QUE USTED HAYA PAGADO POR EL PRODUCTO. La expresión "daños emergentes" incluirá, pero no estará limitada a, pérdida de ganancias previstas, interrupción del negocio, pérdida de uso o ingresos, costo de capital o pérdida de bienes o equipos o daños a los mismos.

Algunos estados no permiten la exclusión o limitación de los daños incidentales o emergentes, por lo que es posible que la limitación que antecede no tenga aplicación en el caso de usted.

Esta garantía limitada le confiere a usted derechos legales específicos y es posible que usted tenga también otros derechos que varían de un estado a otro.

Esta garantía limitada se rige por las leyes del estado de Missouri, EE.UU., con independencia de las disposiciones sobre conflictos de leyes.

pour obtenir les instructions d'expédition et les options d'entretien. Un formulaire de retour de marchandise (RAM) doit être émis avant que le produit soit expédié. Appelez le service à la clientèle au numéro ci-dessus ou rendez-vous sur le site Internet de ProTeam pour demander un RAM. Si vous ne nous avez pas fait parvenir la carte d'enregistrement de la garantie, vous devez inclure avec le RAM une preuve d'achat écrite et datée, de même qu'une note expliquant la nature du problème. S'il n'y a pas de détaillant ProTeam autorisé dans votre région, le service à la clientèle de ProTeam vous fournira le nom et l'adresse du service d'entretien sur place le plus près ou vous fournira le RAM et les instructions d'expédition de votre produit vers les ateliers de réparation de ProTeam.

#### **Aucune autre garantie limitée s'applique**

LES GARANTIES LIMITÉES DÉCRITES CI-DESSUS SONT LES SEULES GARANTIES OFFERTES PAR PROTEAM ET TIENNENT EN LIEU ET PLACE DE TOUTE AUTRE GARANTIE, ÉCRITE OU VERBALE, EXPRESSE OU IMPLICITE, DÉCOULANT DE L'APPLICATION DE LA LOI OU AUTREMENT ET INCLUANT, MAIS SANS Y ÊTRE LIMITÉ, TOUTE GARANTIE DE QUALITÉ MARCHANDE, D'ADAPTATION À UN USAGE PARTICULIER, DIVULGUÉ OU NON, ET QUE LE PRODUIT AIT ÉTÉ OU NON SPÉCIFIQUEMENT CONÇU OU FABRIQUÉ POUR L'USAGE QUE VOUS EN FAITES. LA PHRASE SUIVANTE S'ADRESSE AUX CONSOMMATEURS ACHETEURS SEULEMENT : LES EXCLUSIONS DE GARANTIE IMPLICITE Y COMPRIS, SANS Y ÊTRE LIMITÉ, TOUTE GARANTIE DE QUALITÉ MARCHANDE, D'ADAPTATION À UN USAGE PARTICULIER, NE DOIVENT PRENDRE EFFET QU'À L'ISSU DE LA PÉRIODE DE GARANTIE. Aucune autre personne, employé, agent, détaillant n'est autorisé à modifier, de quelque façon que ce soit, la présente garantie limitée ou à lier ProTeam à aucune autre garantie que ce soit. Les dispositions de la présente garantie limitée ne peuvent être modifiées par ProTeam, le propriétaire original, leurs successeurs ou leurs ayants droit respectifs de quelque manière que ce soit.

#### **Limitation de responsabilité**

DANS TOUTE LA MESURE PRÉVUE PAR LA LOI, EN AUCUNE CIRCONSTANCE PROTEAM NE SERONT TENUE RESPONSABLE DES DOMMAGES-INTÉRÊTS MINEURS, SPÉCIAUX, INDIRECTS OU CONSÉCUTIFS, INCLUANT TOUTE PERTE MONÉTAIRE RÉSULTANT DE LA PERTE D'UTILISATION, DE L'UTILISATION, DE L'USAGE ABUSIF OU DE L'INCAPACITÉ D'UTILISER LE PRODUITS OU DU DÉFAUT DE PROTEAM. LE VENDEUR NE POURRA ÊTRE TENU RESPONSABLE DES DOMMAGES-INTÉRÊTS RÉSULTANT D'UN RETARD D'EXÉCUTION ET, EN AUCUN CAS, SANS ÉGARD À LA FORME QUE PREND LA RÉCLAMATION OU LA CAUSE D'ACTION (QU'ELLE SOIT FONDÉE SUR UN CONTRAT, UNE VIOLATION, LA NÉGLIGENCE, LA RESPONSABILITÉ STRICTE, UNE AUTRE ACTION DÉLICTUELLE DE QUELQUE NATURE QUE CE SOIT), LA RESPONSABILITÉ DE PROTEAM NE SAURA, EN AUCUN CAS, EXCÉDER LE PRIX D'ACHAT DU PRODUIT. L'expression « dommages-intérêts consécutifs » comprend, sans y être limité, la perte de profits anticipés, l'interruption des activités commerciales, la perte d'usage ou de revenus, coût de dépenses en immobilisations ou les pertes ou dommages à la propriété ou à l'équipement.

Certaines juridictions n'autorisent pas l'exclusion ou la limitation aux dommages-intérêts accessoires ou consécutifs, il est possible que la limitation ci-dessus ne soit pas applicable selon le cas.

Bien que cette garantie limitée vous accorde des garanties juridiques spécifiques, vous pourriez avoir d'autres droits qui varient selon les juridictions.

La présente garantie est régie par les lois applicables l'état du Missouri, É.-U., sans égard aux principes gouvernant les conflits de lois.

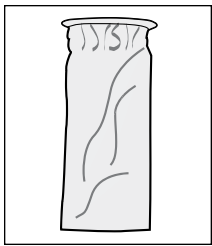

Figure A

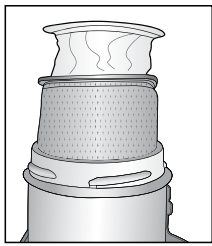

Figure B

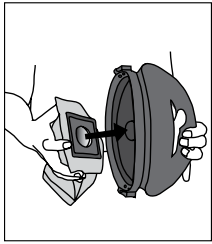

Figure C

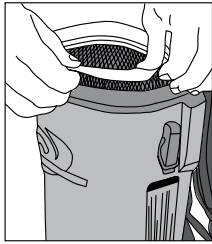

Figure D

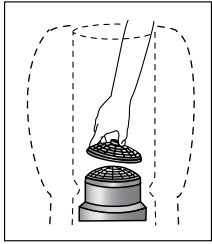

Figure E

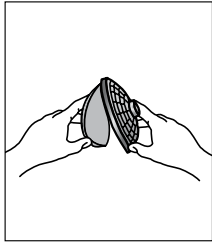

Figure F



Figure G

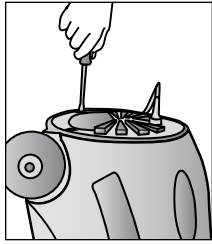

Figure H

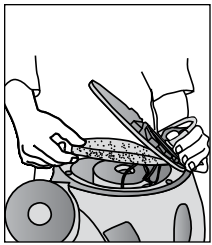

Figure I

## Filter Maintenance

1. Empty and inspect the Intercept Micro Filter every time you start and finish vacuuming (Figure A). Replace if necessary. A clogged and dirty filter restricts airflow and results in reduced suction and overheating.
2. To replace the Intercept Micro Filter, slide filter into the Cloth Filter and secure into vacuum (Figure B).

To replace the Intercept Micro Filter on the Sierra, slide the gasket of the Intercept Micro Filter over the inlet on the inside of the top cap, then replace the cap (Figure C) making sure that the lip of the filter completely covers the rim of the vacuum (Figure D).

3. Once a month, or as necessary, hand or machine wash the Cloth Filter and let it air dry. DO NOT put it in the dryer.
4. Once a week, or as necessary, clean the Dome Filter.
  - a. First, remove the Intercept Micro Filter and Cloth Filter. Reach into the vacuum body and pull the top piece of the Dome Filter off and remove the foam media (Figure E).
  - b. Shake it out, rinse it and let it air dry thoroughly (Figure F).
  - c. Once dry, replace and firmly snap the top piece of the Dome Filter into place.

**NOTE:** If using a high filtration disc in place of the foam media, check it every two to three weeks. When the disc becomes discolored, replace it with a new disc. The life of the high filtration disc will depend greatly on the use and care of the Intercept Micro Filter and Cloth Filter.

5. Once a month (or more often if necessary) clean the exhaust diffuser.

**AviationVac:** Rinse (Figure G), air dry, and return the foam filter/diffuser at the bottom of the vacuum below the motor.

**ProVac CN:** With a Phillips screwdriver, remove the four screws from the vented exhaust cover (Figure H). Pull back the cover and remove the foam diffuser (Figure I). Rinse the diffuser, and let it air dry thoroughly (Figure G). Before the next use, return the diffuser to its place.

6. Following the above instructions is the best way to prolong the life of the vacuum.

### To Reorder Intercept Micro Filters:

Contact your local ProTeam distributor.  
Contact ProTeam Customer Service at 866.888.2168 for directions on finding a local distributor.  
Filters can also be purchased on [www.proteamvac.com](http://www.proteamvac.com).

Reorder # 100431 AviationVac  
Reorder # 104544 ProVac CN  
Reorder # 103227 Sierra

## Mantenimiento Del Filtro

1. Vacíe e inspeccione el filtro Intercept Micro Filter cada vez que comience y termine de aspirar (Figure A). Cámbielos si fuese necesario. Un filtro obstruido y sucio restringe el flujo de aire y provoca menor succión y sobrecalentamiento.

2. Para cambiar el filtro Intercept Micro Filter, colóquelo en el filtro de tela y fíjelo a la aspiradora (Figure B).

Para cambiar el filtro Intercept Micro en los modelo Sierra, deslice el empaque del filtro Intercept Micro sobre la entrada en el interior de la tapa superior, luego vuelva a colocar la tapa (Figura C) asegurándose que el borde del filtro cubra completamente el borde de la aspiradora (Figura D).

3. Una vez al mes o según sea necesario, lave a mano o a máquina el filtro de tela y déjelo secar al aire. NO lo coloque en la secadora.
4. Una vez a la semana, o según sea necesario, limpie el filtro de domo.
  - a. Primero, retire el filtro Intercept Micro Filter y el filtro de tela. Meta la mano en el cuerpo de la aspiradora y saque la pieza superior del filtro de domo y saque el medio de espuma (Figure E).
  - b. Sacúdalo, enjuáguelo y déjelo secar al aire por completo (Figure F).
  - c. Una vez que seca, reemplaza y ajuste la pieza superior del filtro de domo en su lugar.

**NOTA:** Si usa un disco alto de filtración en lugar del medio de espuma, revíselo cada dos a tres semanas. Cuando el disco se decolore, cámbielo por uno nuevo. La vida útil del disco alto de filtración dependerá en gran medida del uso y cuidado del filtro Intercept Micro Filter y del filtro de tela.

5. Una vez al mes, (o con mayor frecuencia si fuese necesario) limpie el difusor de escape.

**AviationVac:** El aclarado (Figure G), el aire seca, y regresa el filtro de espuma/difusor en la parte inferior de la aspiradora, debajo del motor.

**ProVac CN:** Con un destornillador Phillips, retire los cuatro tornillos de la cubierta de escape de ventilación (Figure H). Tire de la cubierta hacia atrás y saque el difusor de espuma (Figure I) Enjuáguelo y déjelo secar al aire por completo (Figure G). Antes del siguiente uso, coloque el difusor en su lugar.

6. Siguiendo el encima de instrucciones es la mejor manera de prolongar la vida del vacío.

### Para pedir de nuevo Intercept Filtros Micro:

Contacte su ProTeam distribuidor local.  
Contacte ProTeam servicio de atención al cliente en 866.888.2168 para direcciones en encontrar un distribuidor local.  
Los filtros también pueden ser comprados en [www.proteamvac.com](http://www.proteamvac.com).

Ordene otra ve # 100431 AviationVac  
Ordene otra ve # 104544 ProVac CN  
Ordene otra ve # 103227 Sierra

## Entretien Des Filtres

1. Videz et examinez les filtre *Intercept Micro* avant de passer l'aspirateur et après (Figure A). Remplacez-les au besoin. Un filtre sale ou bouché restreint le débit d'air, ce qui réduit la suction et entraîne une surchauffe.

2. Pour remplacer le filtre *Intercept Micro*, glissez-le dans le filtre en tissu et fixez-le dans l'aspirateur (Figure B).

Pour remplacer le filtre *Intercept Micro* sur les modèle Sierra, faites glisser le joint du filtre *Intercept Micro* au-dessus de l'orifice à l'intérieur du couvercle supérieur, ensuite remettez le couvercle (Figure C) ; assurez-vous que la lèvre du filtre recouvre complètement le bord de l'aspirateur (Figure D).

3. Une fois par mois, ou selon les besoins, lavez le filtre à la main ou à la machine et laissez sécher à l'air. Ne le mettez pas dans une sècheuse.
4. Une fois par semaine, ou selon les besoins, lavez le filtre en dôme.
  - a. D'abord, retirez le filtre *Intercept Micro* et le filtre en tissu. Insérez votre main dans le corps de l'aspirateur et tirez la partie supérieure du filtre en dôme et enlevez la mousse (Figure E).
  - b. Secouez, rincez et laissez sécher à l'air complètement (Figure F).
  - c. Sécher, remplace une fois et remettez en place la partie supérieure du filtre en dôme en appuyant fermement dessus.

**NOTE :** Si vous utilisez un disque filtrant à la place de la mousse, vérifiez-le à toutes les deux ou trois semaines. Lorsque le disque se décolore, remplacez-le par un nouveau. La longévité du disque filtrant dépend en grande partie de l'utilisation et de l'entretien du filtre *Intercept Micro* et du filtre en tissu.

5. Une fois par mois, ou plus souvent selon les besoins, nettoyez le diffuseur d'échappement.

**AviationVac:** Rincez (Figure G), séchez à l'air et remettez le filtre en mousse diffuseur au fond de l'aspirateur sous le moteur.

**ProVac CN:** À l'aide d'un tournevis Phillips, enlevez les quatre vis du couvercle d'échappement ventilé (Figure H). Tirez sur le couvercle et enlevez le diffuseur en mousse (Figure I). Rincez-le et laissez sécher à l'air complètement (Figure G). Avant le prochain usage, remettez en place le diffuseur.

6. Si vous suivez les directives énoncées ci-dessus vous prolongerez la vie de votre aspirateur.

### Pour commander des microfiltres *Intercept:*

Contactez votre distributeur local de ProTeam.  
Contacte ProTeam le service clientèle à 866.888.2168 pour les directions sur trouver un distributeur local.  
Les filtres peuvent être aussi achetés sur [www.proteamvac.com](http://www.proteamvac.com).

Commandez # 100431 pour le AviationVac  
Commandez # 104544 pour le ProVac CN  
Commandez # 103227 pour le Sierra

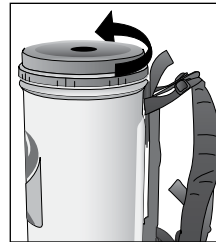
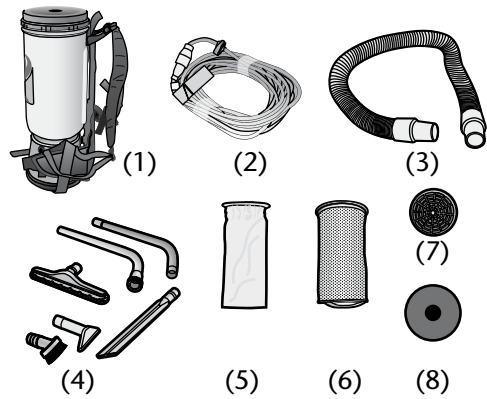

Figure A

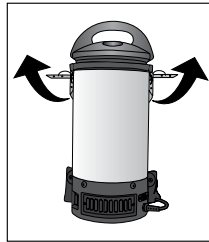

Figure B

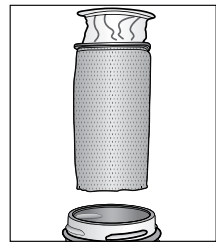

Figure C

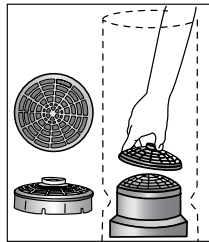

Figure D

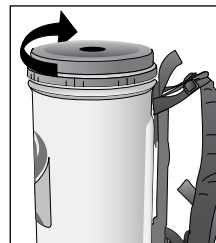

Figure E



Figure F



Figure G

## Backpack Vacuums

### OVERVIEW

- Vacuum (1)
- Extension Cord (2)
- Hose (3)
- Accessories (4)
- Intercept Micro Filter (5)
- Micro Cloth Filter (6)
- Dome Filter (7)
- Exhaust Filter (8)

### QUICK START

1. Unscrew the cap on the top of the vacuum unit (Figure A).  
Unlatch the cap on the top of the vacuum unit (Sierra: Figure B).
2. Remove filters (Figure C).
3. Check to make sure the Dome Filter did not shift during shipping (Figure D).
4. Replace the Intercept Micro Filter and the Micro Cloth Filter into the vacuum (Figure C).
5. Replace the cap (Figure E). On the Sierra, make sure the side latches are engaged.
6. Push the hose into the cap opening (Figure F).

### PROPER VACUUMING MOTION FOR LARGE AREAS

1. Begin with the wand parallel to your body.
2. Draw the top of the wand in toward your waist and twist at the waist walking backward or forward, in a side-to-side motion (Figure G).
3. The motion is similar to mopping and keeps the upper body and arms from tiring.

### BACKPACK ERGONOMICS

- The weight of the vacuum should be evenly distributed on your hips.
- Adjust the padded waist belt and shoulder straps for a custom fit.
- The backpacks have a ventilated backplate to keep the operator cool.
- The on/off switch is conveniently located on the waist belt of the backpack vacuums. Use pocket on waist belt to avoid damage to the switch cord.
- Use the proper attachments for the job. ProTeam has attachments to perform most jobs without requiring you to bend over or get into difficult positions.

## Aspiradoras Tipl Mochila

### DESCRIPCIÓN GENERAL

- Aspiradora (1)
- Cable de extensión (2)
- Manguera (3)
- Accesorios (4)
- Intercept Micro Filter (5)
- Microfiltro de tela (6)
- Filtro de domo (7)
- Filtro de escape (8)

### INTRODUCCIÓN

1. Desatornille la tapa en la parte superior de la unidad (Figure A).  
Desasegure la tapa en la parte superior de la unidad de la aspiradora (Modelos Sierra: Figure B).
2. Retire los filtros (Figure C).
3. Revise para asegurarse de que el filtro de domo no se movió durante el envío (Figure D).
4. Cambie el filtro Intercept Micro Filter y el microfiltro de tela en la aspiradora (Figure C).
5. Cambie la tapa (Figure E). En la Sierra cerciórese que los seguros estén bien colocados.
6. Presione la manguera en el orificio de la tapa (Figure F).

### MOVIMIENTO DE ASPIRACIÓN ADECUADO PARA ÁREAS GRANDES

1. Comience con el tubo paralelo a su cuerpo.
2. Lleve la parte superior del tubo hacia su cintura y gire la cintura mientras camina hacia atrás o hacia delante, con un movimiento de lado a lado (Figure G).
3. El movimiento es similar a trapear y evita que la parte superior del cuerpo y los brazos se cansen.

### ERGONOMÍA DE LA MOCHILA

- El peso de la aspiradora debe distribuirse uniformemente sobre las caderas.
- Ajuste el cinturón acolchado y las correas de los hombros para un ajuste personalizado.
- Las mochilas cuentan con una placa posterior ventilada para mantener fresco al operador.
- El interruptor de encendido/apagado está ubicado convenientemente en la correa de la cintura de las aspiradoras tipo mochila. Utilice bolsillo en el cinturón de cintura para evitar daños a la cuerda del interruptor.
- Use los accesorios adecuados para el trabajo. ProTeam tiene accesorios para realizar la mayoría de los trabajos sin que deba doblarse o adoptar posiciones difíciles. attachments to perform most jobs without requiring you to bend over or get into difficult positions.

## Aspirateurs Dorsaux

### APERÇU

- Aspirateur (1)
- Cordon d'extension (2)
- Boyau (3)
- Accessoires (4)
- Filtre Intercept Micro (5)
- Microfiltre en tissu (6)
- Filtre en dôme (7)
- Filtre de sortie (8)

### DÉMARRAGE RAPIDE

1. Dévissez le couvercle supérieur de l'aspirateur (Figure A).  
Dégagez le couvercle sur le dessus de l'aspirateur (Sierra : Figure B).
2. Retirez les filtres (Figure C).
3. Vérifiez que le filtre en dôme n'a pas bougé durant l'expédition (Figure D).
4. Installez le filtre Intercept Micro et le microfiltre en tissu dans l'aspirateur (Figure C).
5. Remettez le couvercle en place (Figure E). Modèles Sierra : assurez-vous que les loquets latéraux sont bien engagés.
6. Insérez le tuyau dans l'orifice du couvercle (Figure F).

### COMMENT PASSER L'ASPIRATEUR SUR UNE GRANDE SURFACE

1. Placez le tube d'aspiration parallèlement à votre corps.
2. Tirez le haut du tube vers votre taille, puis tournez votre taille pendant que vous marchez vers l'arrière ou l'avant, en effectuant un mouvement de va-et-vient latéral (Figure G).
3. Ce mouvement est semblable à celui utilisé pour passer la vadrouille et diminue la fatigue du haut du corps et des bras.

### ERGONOMIE DE L'ASPIRATEUR DORSAL

- Le poids de l'aspirateur devrait être réparti uniformément sur vos hanches.
- Réglez le ceinturon rembourré et les bandoulières pour un confort optimal.
- L'aspirateur dorsal est doté d'une plaque arrière ventilée qui aide à garder l'utilisateur au frais.
- Le commutateur marche/arrêt se situe sur le ceinturon de l'aspirateur dorsal. Utilisez la poche sur la ceinture de taille pour éviter des dommages à la corde de commutateur.
- Utilisez les accessoires convenant au travail à effectuer. ProTeam offre des accessoires adaptés à la plupart des travaux et conçus pour vous éviter de vous pencher ou d'adopter une position inconfortable.



Figure G

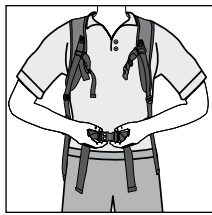

Figure H

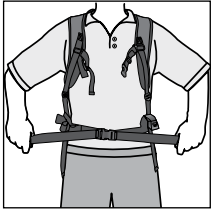

Figure I

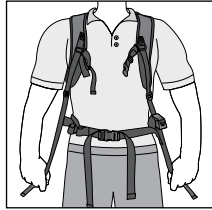

Figure J

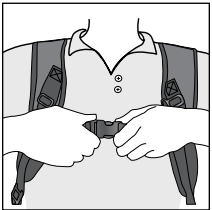

Figure K

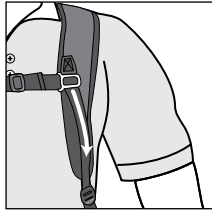

Figure L

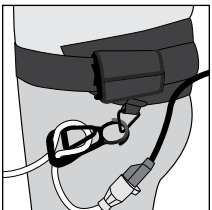

Figure M

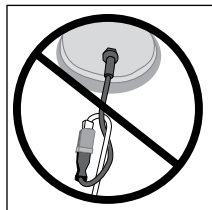

Figure N

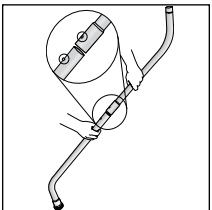

Figure O

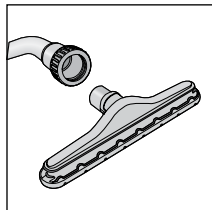

Figure P

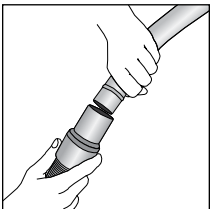

Figure Q

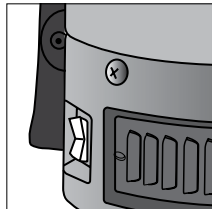

Figure R

## WEARING THE BACKPACK VACUUM

1. Loosen the shoulder straps and the waist belt. Lift the vacuum and slide your arms through the straps (Figure G).
2. Connect the waist strap (Figure H).
3. Tighten the waist belt. It is very important that the weight of the unit be concentrated on your hips rather than your shoulders (Figure I).
4. Adjust the shoulder straps so that the unit fits comfortably, but the weight is still concentrated on your hips (Figure J).
5. Connect the sternum straps (Figure K).
6. Slide the buckle up or down the strap for best fit (Figure L).

## OPERATING THE BACKPACK VACUUM

1. To reduce the risk of disconnection of the power cord from the extension cord during operation, thread the extension cord through the Cord Holder and attach to the vacuum plug as shown (Figure M).
2. Do not tie extension cord and power cord together. Doing so will result in damage to both cords and will not be covered under warranty (Figure N).
3. Fasten the ends of the wands together, snapping them into place (Figure O).
4. Attach the floor tool to end of wand. Align the brass ring with the groove on the floor tool to ensure a secure fit (Figure P).
5. Twist the wand into the end of the hose (Figure Q).
6. Plug the power cord into the wall. Turn the unit on, and proceed with vacuuming.
7. The on/off switch on the Sierra is located on the bottom side of the vacuum body (Figure R).  
The on/off switch is conveniently located on the waist belt of the AviationVac (Figure S).

**Note:** An optional wheel upgrade kit is available for purchase to convert the Sierra to a canister.

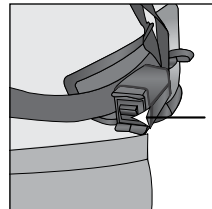

Figure S

## USO DE LA ASPIRADORA

### TIPO MOCHILA

1. Afloje las correas de los hombros y las correas de la cintura. Levante la aspiradora y meta los brazos entre las correas (Figure G).
2. Conecte las correas de la cintura (Figure H).
3. Apriételas. Es muy importante que el peso de unidad se concentre en las caderas y no en los hombros (Figure I).
4. Ajuste las correas de los hombros para que la unidad se acomode bien, pero con el peso siempre concentrado en las caderas (Figure J).
5. Conecte las correas del esternón (Figure K).
6. Suba o baje la hebilla de la correa para obtener un mejor ajuste (Figure L).

### FUNCIONAMIENTO DE LA ASPIRADORA TIPO MOCHILA

1. Para reducir el riesgo de que el cable de alimentación se desconecte del cable de extensión durante la utilización de la aspiradora, inserte el cable de extensión a través del portacable y acóplelo al enchufe de la aspiradora de la manera que se muestra en la ilustración (Figure M).
2. No amarre el cable de extensión junto con el de alimentación. Esto puede dañar ambos cables y no contará con la cobertura de la garantía (Figure N).
3. Apriete los extremos de los tubos, ajustándolos en su lugar (Figure O).
4. Conecte la herramienta de piso al extremo del tubo. Alinee el aro de bronce con la muesca en la herramienta de piso para garantizar un ajuste seguro (Figure P).
5. Gire el tubo en el extremo de la manguera (Figure Q).
6. Enchufe el cable de alimentación al tomacorriente de pared. Encienda la unidad y comience a aspirar.
7. El interruptor de encendido / apagado del modelo Sierra está en la parte inferior del cuerpo de la aspiradora (Figure R).

El interruptor de encendido/apagado está ubicado convenientemente en la correa de la cintura de las aspiradoras tipo mochila (Figure S).

**La nota:** Un juego opcional de la actualización de la rueda está disponible para la compra para convertir la Sierra a un bote.

## PORT DE L'ASPIRATEUR DORSAL

1. Desserrez les bandoulières et le ceinturon. Soulevez l'aspirateur et placez les sangles sur vos épaules (Figure G).
2. Bouclez le ceinturon (Figure H).
3. Serrez le ceinturon. Il est très important que le poids de l'appareil soit concentré sur vos hanches, et non sur vos épaules (Figure I).
4. Ajustez les bandoulières de manière à ce que le port de l'appareil soit confortable, mais que son poids soit toujours concentré sur vos hanches (Figure J).
5. Bouclez la sangles de poitrine (Figure K).
6. Glissez la boucle vers le haut ou le bas de la sangle pour un ajustement optimal (Figure L).

## UTILISATION DE L'ASPIRATEUR DORSAL

1. Para reducir el riesgo de desconexión entre la aspiradora y el cable de extensión durante la operación, pase el cable de la extensión a través del soporte y sujételo al enchufe del cable de la aspiradora como se muestra en la figura M.
2. Ne pas attacher ensemble le cordon prolongateur et le cordon d'alimentation, car cela pourrait endommager les deux cordons et ne serait pas couvert par la garantie (Figure N).
3. Emboîtez les extrémités des deux tubes (Figure O).
4. Attachez l'accessoire de plancher à l'extrémité du tube. Alineez l'anneau en laiton sur cannelure de l'accessoire afin d'obtenir une bonne fixation (Figure P).
5. Avec un mouvement de torsion, fixez le tube à l'extrémité du boyau (Figure Q).
6. Branchez le cordon d'alimentation sur une prise murale. Mettez l'aspirateur en marche et effectuez le travail.
7. Le commutateur marche/arrêt sur le modèle Sierra se trouve sur la face inférieure du corps de l'aspirateur (Figure R).

Le commutateur marche/arrêt se situe sur le ceinturon de AviationVac (Figure S).

**Note :** Une trousse facultative d'actualisation de roue est disponible pour l'achat pour convertir la Sierra à une boîte métallique.

To ensure a valid vacuum warranty, optimal performance and improved indoor air quality,

## BE SURE TO USE GENUINE PROTEAM INTERCEPT MICRO® FILTERS

- **CAPTURE & CONTAIN**

Intercept microbial treatment contains odors and prevents growth of mold and bacteria.

- **LONGER FILTER LIFE**

Fully laminated inner liner eliminates shredding.

- **LARGE CAPACITY**

21% more filtration area than non-pleated filters.

- **IMPROVED INDOOR AIR QUALITY**

Dual layered construction contains fine particles, Improving Indoor Air Quality.

**The Air We Breathe** — is full of particles that trigger asthma and allergic reactions. Dust, mold, pollen and bacteria, invisible to the human eye, come from many different sources and quickly travel from one environment to the next. ProTeam's exclusive Four Level Filtration system successfully contains microscopic debris and provides extremely high levels of protection against the reintroduction of these pollutants back into an environment.



GENUINE / AUTÉNTICA / VÉRITABLE

**INTERCEPT MICRO®**

Replacement Filters / Filtros de repuesto / Filtres de rechange



454

sq. in.  
pulgadas cuadradas  
pó2

2929

sq. cm  
cuadrados cm  
cm2

Sierra®



The American Lung Association does not endorse products.



**NO COMBUSTIBLES!**  
¡NINGUNOS COMBUSTIBLES!  
AUCUN COMBUSTIBLE !



**NO LIQUIDS!**  
¡NINGUNOS LIQUIDOS!  
AUCUNS LIQUIDES !

ProTeam, Intercept Micro, and Sierra are trademarks and registered trademarks of ProTeam, Inc. © 2006-2011 ProTeam, Inc. All Rights Reserved. ProTeam, Intercept Micro, y Sierra son marcas comerciales y marcas registradas de ProTeam, Inc. © 2006-2011 ProTeam, Inc. Todos los derechos reservados. ProTeam, Intercept Micro, et Sierra sont des marques commerciales et marques déposées de ProTeam, Inc. © 2006-2011 ProTeam, Inc. Tous droits réservés.

#103227 866.888.2168

To Reorder Intercept Micro Filters: Contact your local ProTeam distributor. Contact ProTeam Customer Service at **866.888.2168** for directions on finding a local distributor. Filters can also be purchased on [www.proteamvac.com](http://www.proteamvac.com).

- Reorder # **100431** AviationVac
- Reorder # **104544** ProVac CN
- Reorder # **103227** Sierra



# AviationVac Assembly

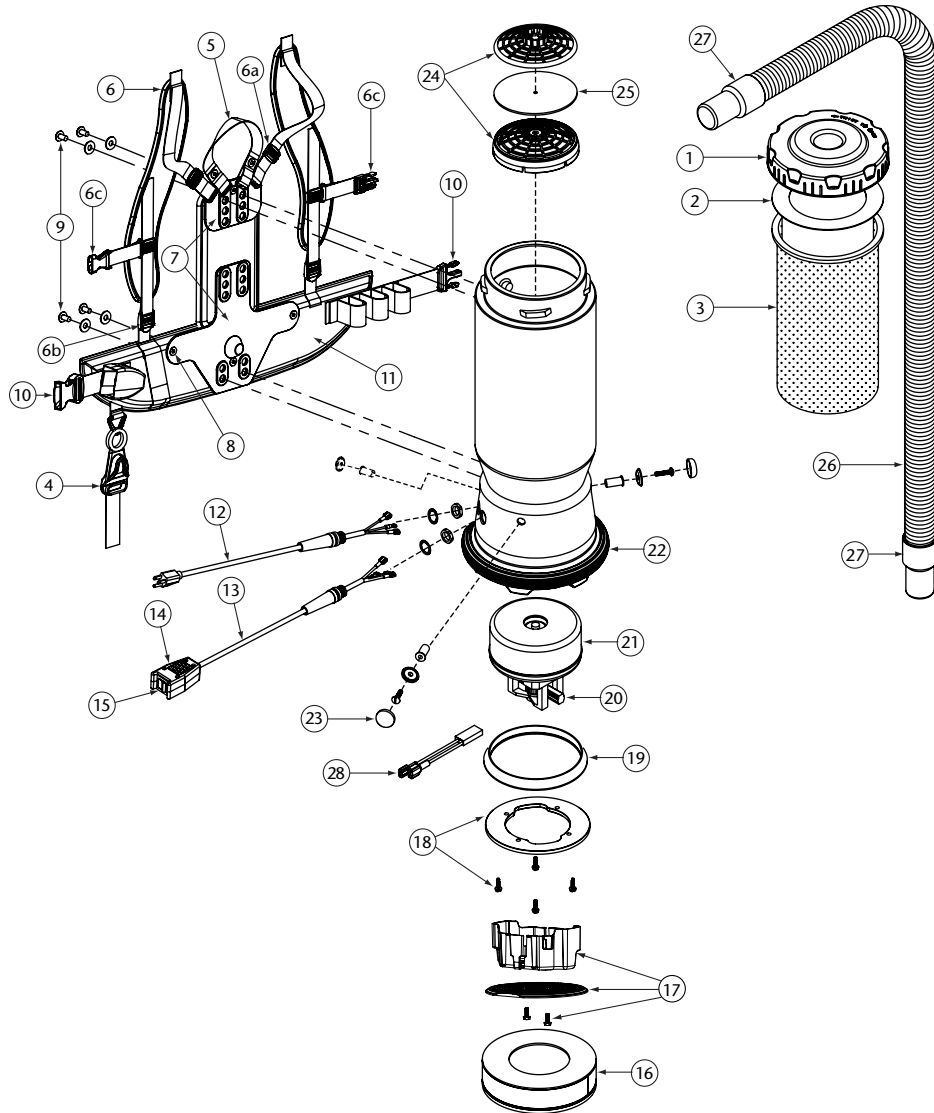

## AVIATIONVAC PARTS LIST

No.	Product Name	Qty
1	104273 Twist Cap (Black)	1 ea.
2	100431 Intercept Micro Filter	10/pk
3	100564 Micro Cloth Filter	1 ea.
4	102604 Cord Holder	1 ea.
5	101737 Carry Handle w/Rivet and Washer Set	1 set
6	100356 Shoulder Strap Assembly (includes: #5a, 5b, 5c)	1 set
6a	100358 Shoulder Strap Plastic Adjustment Buckle (Top)	1 ea.
6b	100357 Shoulder Strap Plastic Adjustment Buckle (Bottom)	1 ea.
6c	103627 Sternum Strap Buckles (Latch and Keeper)	1 set
7	105046 Backplate (includes: #7)	1 ea.
8	100375 Barrel Nut Connection Set for Backplate (Replacement)	1 set
9	100716 Backplate (Black) Connection Set: 4 Screws w/Washers	1 set
10	106719 Waist Belt Keeper and Latch	1 ea.
11	100359 Waist Belt (includes: #9)	1 ea.
	100354 Strap Assembly Complete (includes: #5, 10)	1 set
	103166 Backplate (Black) System Complete (includes: #4, 5, 6, 8, 10)	1 set
12	100641 Power Cord Assembly	1 set
13	101717 Switch Cord Assembly Complete w/Switch and Box (AviationVac)	1 ea.
	101715 Switch Cord w/Crimps (AviationVac)	1 ea.
14	101472 Switch Box w/Velcro and New Lamb Switch	1 set
	106287 Switch Box w/Velcro and Screws	1 ea.
15	106066 On/Off Switch (must use with #106287)	1 ea.
16	105800 Sound Muffler	1 ea.
17	105044 Motor Shroud Diffuser w/Screw Set: 2 Screws	1 set
18	100335 Motor Compression Ring w/Screws	1 set
	100378 Compression Ring Screw Set: 4 Screws	1 set
19	100014 Tetraseal	1 ea.
20	105697 Carbon Brush Set (Domel Motor)	1 set
	100424 Carbon Brush Set (Ametek Motor) (116311-00)	1 set
	106904 Carbon Brush Set (Ametek Motor) (122157-00)	1 set
	100173 Carbon Brush Set for 400 Hz Motor (AviationVac)	1 set
21	100422 Motor/Fan (120 V) w/Crimps	1 ea.
	100171 Motor/Fan w/Rectifier and Crimps (400 Hz)	1 ea.
	100174 Motor Rectifier	1 ea.
	100379 Motor Ground and Wire Clamp Set w/Screws	1 set
	100380 Motor Crimp Set: 4 Female, 4 Male, Ground Crimp Connector	1 set
22	100586 Bottom Bumper	1 ea.
23	100368 Motor Mounting System Set: 3 Well Nuts, 3 Bolts, 3 Washers, 3 Covers	1 set
24	100030 Dome Filter w/Foam Media	1 ea.
25	100343 Foam Filter Media for Dome Filter	1 ea.
	101220 High Filtration Disk (optional)	2/pk
26	103237 Static-Dissipating Hose w/Cuffs (Black) 1¼" (AviationVac)	1 ea.
	103048 Static-Dissipating Hose (Black) 1½" (AviationVac)	1 ea.
27	102715 Replacement Double Swivel Elbow Cuff (Black) 1¼" (AviationVac)	1 ea.
	103279 Replacement Swivel Cuff (Black) 1¼" (AviationVac)	1 ea.
28	103476 Thermal Protector	1 ea.
	101678 50' Extension Cord (Not Shown)	1 ea.



## CONJUNTO DE PROVAC BP/AVIATIONVAC

N° DE PIEZA		CANT.
1	104273 Tapa giratoria (negra)	1 unidad
2	100431 Filtro <i>Intercept</i> Micro Filter	10 paquetes
3	100564 Filtro de tela	1 unidad
4	102604 Poseedor de Cuerda de Shulte	1 unidad
5	101737 Manija para transportar con remache y juego de arandelas	1 juego
6	100356 Montaje de correas para los hombros (6a, 6c, 6c)	1 juego
6a	100358 Broche de ajuste plástico para la correa del hombro (superior)	1 unidad
6b	100357 Broche de ajuste plástico para la correa del hombro (inferior)	1 unidad
6c	103627 Broches de correa para el esternón (seguro y cierre)	1 juego
7	105046 Ensamblaje de placa base (8)	1 unidad
8	100375 Juego de conexión de tuerca cilíndrica para placa base (de repuesto)	1 juego
9	100716 Juego de conexión de la placa base (negra): 4 tornillos con arandelas de seguridad	1 juego
10	106719 Correa para la cintura	1 unidad
11	100359 Cinturón o correa para la cintura (10)	1 unidad
	100354 Complete la asamblea de correa (6, 11)	1 juego
	103166 Sistema de Placa base completo 2 piezas (4, 5, 6, 7, 9, 11)	1 juego
12	100641 Ensamblaje completo de cable con diseño de reducción de presión (calibrador)	1 juego
13	101715 Cable de interruptor con conectores (AviationVac)	1 unidad
	101717 Cable de interruptor la asamblea completa el interruptor y encajona (AviationVac)	1 unidad
14	101472 Caja de seccionamiento con Velcro, nuevo y interruptor Lamb	1 juego
	106287 Caja de seccionamiento con Velcro y tornillos	1 juego
15	106066 Interruptor de encendido (se debe usar con #106287)	1 unidad
16	105800 Silenciador	1 unidad
17	105044 Cubierta de recubrimiento del motor con juego de tornillos: 2 tornillos	1 juego
18	100335 Aro de compresión del motor con tornillos de conexión	1 juego
	100378 Tornillos de conexión de aro de compresión: 4 tornillos	1 juego
19	100014 Tetrassel	1 unidad
20	105697 Juego de cepillos de carbono (Domel)	1 juego
	100424 Juego de cepillos de carbono (Ametek)	1 juego
	106904 Juego de cepillos de carbono (Ametek) (122157-00)	1 juego
	100173 Juego de cepillos de carbono para motor de 400 Hz (AviationVac)	1 juego
21	100422 Motor/ventilador (120 V) con conectores	1 unidad
	100171 Motor/ventilador con rectificador y conectores (400 Hz)	1 juego
	100174 Rectificador de motor	1 unidad
	100379 Juego de conector de alambre y conexión a tierra para el motor	1 juego
	100380 Juego de conectores del motor: 4 conectores hembra, 4 conectores macho, y un conector a tierra	1 juego
22	100586 Amortiguador inferior	1 unidad
23	100368 Juego de sistema de montaje del motor: 3 tuercas para cavidades, 3 seguros, 3 arandelas, y 3 tapas o cobertores	1 juego
24	100030 Filtro de domo con medio de espuma	1 unidad
25	100343 Medio de filtro para el filtro de domo	1 unidad
	101220 Disco de alta filtración (opcional)	2 paquetes
26	103237 Manguera para disipar la estática (AviationVac) 1 ¼" (negra)	1 unidad
	103048 Manguera de disipación de estática con puños (AviationVac) 1 ½" (negra)	1 unidad
27	102715 Reemplazo doble gire codo con piezas de unión 1 ¼" (negra) (AviationVac)	1 unidad
	103279 Reemplazo doble con piezas de unión 1 ¼" (negra) (AviationVac)	1 unidad
28	103476 Termastato	1 unidad
	101678 Cable de extensión de 50' (no se muestra)	1 unidad

## ENSEMBLE PROVAC BP/AVIATIONVAC

N° DE PIÈCE		QTÉ
1	100197 Couvercle vissable (noir)	1 ch.
2	100331 Filtre <i>Intercept Micro</i>	Paquet de 10
3	100565 Microfiltre en tissu	1 ch.
4	102604 Support de cordon Shulte	1 ch.
5	101737 Poignée de transport avec rivets et rondelles	1 ensemble
6	100356 Ensemble de bandoulières (inclut : n° 5a, 5b, 5c)	1 ensemble
6a	100358 Boucle d'ajustement en plastique de bandoulière (supérieure)	1 ch.
6b	100357 Boucle d'ajustement en plastique de bandoulière (inférieure)	1 ch.
6c	103627 Boucles de sangle de poitrine (loquet et passant)	1 ensemble
7	105046 Plaque arrière (inclut : n° 7)	1 ch.
8	100375 Ensemble de connexion à écrou cylindrique pour la plaque arrière (rechange)	1 ensemble
9	100716 Ensemble de connexion de plaque arrière (noir) : 4 vis avec rondelles	1 ensemble
10	106719 Passant et loquet de ceinturon	1 ch.
11	100359 Ceinturon (inclut : n° 9)	1 ch.
	100354 Ensemble complet de bandoulières (inclut : n° 5, 10)	1 ensemble
	103166 Système complet de plaque arrière (noir) (inclut : n° 4, 5, 6, 7, 8, 10)	1 ensemble
12	100641 Ensemble de cordon d'alimentation	1 ensemble
13	101715 Cordon de commutation avec sertissures (AviationVac)	1 ch.
	101717 Ensemble de cordon de commutation (AviationVac)	1 ensemble
14	101472 Boîte de commutation avec velcro et nouveau commutateur Lamb	1 ensemble
	106287 Boîte de commutation avec bande velcro et vis	1 ensemble
15	106066 Commutateur marche/arrêt (doit utiliser avec n° 106287)	1 ch.
16	105800 Amortisseur de bruit	1 ch.
17	105044 Couvercle protecteur de moteur avec ensemble de vis : 2 vis	1 ensemble
18	100335 Segment d'étanchéité de moteur avec vis	1 ensemble
	100378 Vis de segment d'étanchéité : 4 vis	1 ensemble
19	100014 Tetraseal	1 ch.
20	105697 Ensemble de balais de carbone (moteur Domel)	1 ensemble
	100424 Ensemble de balais de carbone (moteur Ametek)	1 ensemble
	106904 Ensemble de balais de carbone (moteur Ametek) (122157-00)	1 ensemble
	100173 Ensemble de balais de carbone (400 Hz) (AviationVac)	1 ensemble
21	100422 Moteur/ventilateur (120 V) avec sertissures (moteur Domel)	1 ensemble
	100171 Moteur/ventilateur avec sertissures (400 Hz)	1 ensemble
	100174 Redresseur moteur	1 ch.
	100379 Ensemble de masse de moteur et serre-câbles avec vis	1 ensemble
	100380 Ensemble de sertissures pour moteur : 5 femelles, 3 mâles, connecteur de sertissure de masse	1 ensemble
22	100586 Butoir inférieur	1 ch.
23	100368 Ensemble de support de moteur : 3 écrous-douilles, 3 boulons, 3 rondelles, 3 couvercles	1 ensemble
24	100030 Filtre en dôme avec mousse	1 ch.
25	100343 Mousse filtrante pour filtre en dôme	1 ch.
	101220 Disque filtrant (facultatif)	Paquet de 2
26	103237 Boyau antistatique avec manchons (AviationVac) (1 1/4 po) (noir)	1 ch.
	103048 Boyau antistatique avec manchons (AviationVac) (1 1/2 po) (noir)	1 ch.
27	102715 Manchon de coude à rotule double de rechange 1 1/4 po (noir) (AviationVac)	1 ch.
	103279 Manchon pivotant de rechange (noir) (1 1/4 po) (AviationVac)	1 ch.
28	103476 Rupteur thermique	1 ch.
	101678 Cordon prolongateur de 15 mètres (non illustré)	1 ch.

# Sierra Assembly

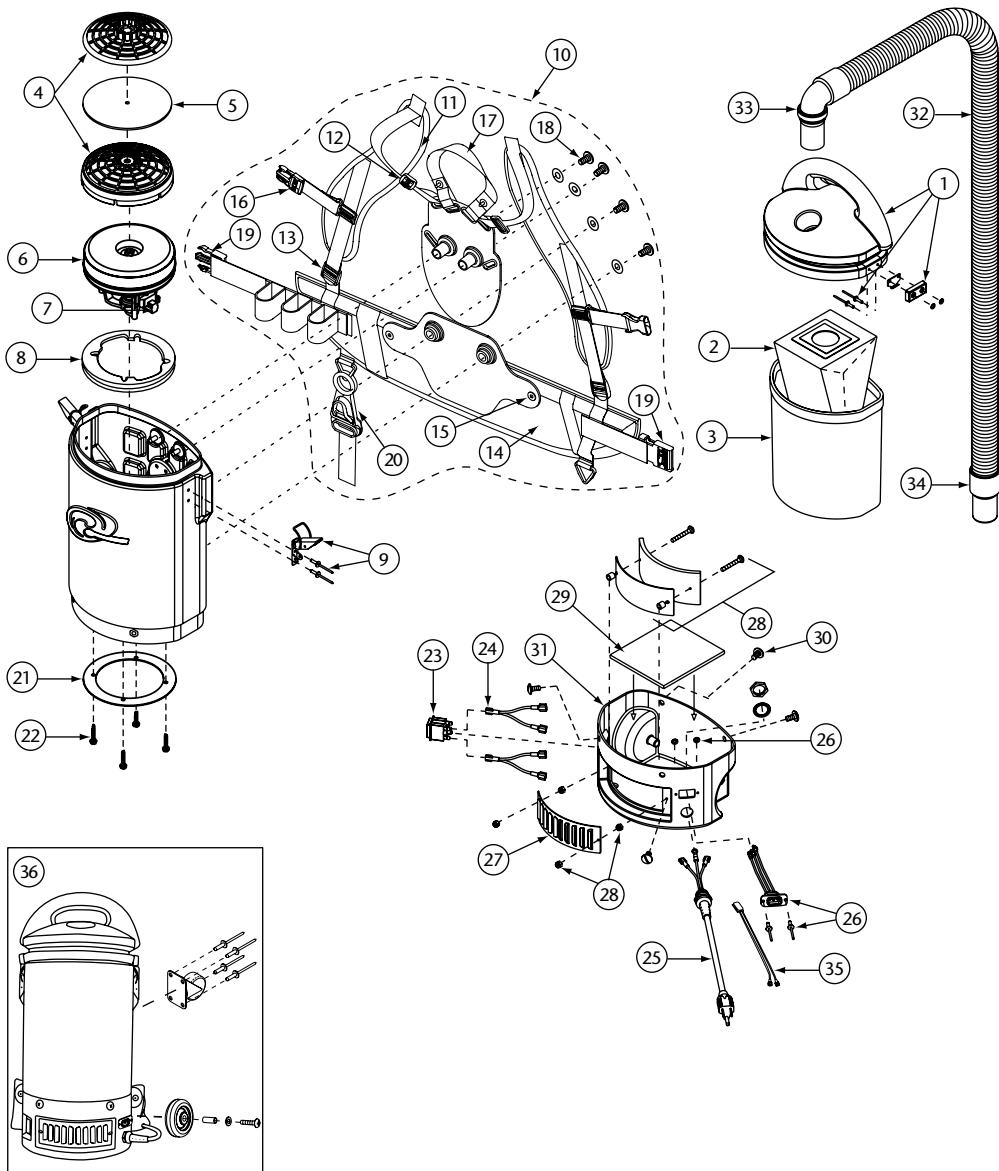

## SIERRA PARTS LIST

No.	Product Name	Qty
1	103290 Lid Assembly: 1 Lid, 2 Latch Strikes, 2 Bumpers, 4 Pop Rivets, 4 Washers	1 set
2	103227 Intercept Micro Filter	10/pk
3	102063 Micro Cloth Filter	1 ea.
4	100030 Dome Filter w/Foam Media	1 set
5	100343 Foam Filter Media for Dome Filter	1 ea.
	101220 High Filtration Disk (optional)	2/pk
6	103330 Motor/Fan w/Crimps for Sierra	1 ea.
7	105697 Carbon Brush Set for Motor (Domel)	1 set
	100424 Carbon Brush Set for Motor (Ametek) (116311-00)	1 set
	106904 Carbon Brush Set for Motor (Ametek) (122157-00)	1 set
8	105605 Motor Plate Gasket	1 ea.
9	103270 Draw Latch Assembly: 1 Latch, 2 Rivets, 2 Washers	1 set
10	103393 Backplate System Complete (Includes: # 11, 14, 17, 18, 19)	1 set
11	100356 Shoulder Strap Assembly (includes: #12, 13, 16)	1 set
12	100358 Shoulder Strap Plastic Adjustment Buckle (Top)	1 ea.
13	100357 Shoulder Strap Plastic Adjustment Buckle (Bottom)	1 ea.
14	100359 Waist Belt (Includes: #15)	1 ea.
15	100375 Barrel Nut Connection Set for Backplate (Replacement)	1 set
16	103627 Sternum Strap Buckles (Latch and Keeper)	1 set
17	101737 Carry Handle w/Rivet and Washer Set	1 set
18	103282 Backplate (Blk) Connection Set: 4 Bolts w/Washers	1 set
19	106719 Waist Belt (Latch and Keeper)	1 ea.
20	102604 Schulte Cord Holder	1 ea.
21	102181 Motor Plate	1 ea.
22	105709 Motor Plate Screw Set: 4 Screws	1 set
23	103198 On/Off Switch	1 ea.
24	101760 Wire Splitter	1 ea.
25	103181 Power Cord Assembly Complete w/Strain Relief	1 ea.
26	103273 Powerhead Receptacle Assembly: 1 three-wire Receptacle, 2 Rivets, 2 Washers	1 set
27	102052 Exhaust Louver Cover	1 ea.
28	103274 Sound/Exhaust Assembly: 2 Nylock Nuts, 2 Hex Nuts w/Washers, 2 Screws, 1 Small Acoustic Insulator, 1 Exhaust Bracket, 2 Nylon Spacers	1 set
29	102510 Accoustic Insulator, Large	1 ea.
30	103275 Bottom Cap Screw Kit: 4 Screws	1 set
31	103182 Bottom Cap (Blk) w/Wheel Wells	1 ea.
32	103048 Static Dissipating Hose w/Cuffs	1 ea.
33	101928 Replacement Cuff w/Swivel Elbow (Blk) 1 1/2"	1 ea.
34	100694 Replacement Swivel Cuff (Black) 1 1/2"	1 ea.
35	103476 Thermal Protector	1 ea.
	101678 50' Extension Cord (Not Shown)	1 ea.
	105880 48" Electrified Hose, Handle, Swivel Cuff and 2 Wire Power Cord (not shown)	1 set
36	106895 Upgrade Wheel Kit for Conversion to Canister	1 set

## CONJUNTO DE SIERRA

N° DE PIEZA		CANT.
1	<b>103290</b> Ensamblaje de tapa: 1 tapa, 2 placas de cierre, 2 amortiguadores, 4 remaches a presión, 4 arandelas	1 juego
2	<b>103227</b> Filtro <i>Intercept</i> Micro Filter	10 paquetes
3	<b>102063</b> Filtro de tela	1 unidad
4	<b>100030</b> Filtro de domo con medio de filtro	1 juego
5	<b>100343</b> Medio de filtro para filtro	1 unidad
	<b>101220</b> Disco de alta filtración (opcional)	2 paquetes
6	<b>103330</b> Motor/ ventilador con conectores	1 unidad
7	<b>105697</b> Juego de cepillos de carbono de repuesto para motor (Domel)	1 juego
	<b>100424</b> Juego de cepillos de carbono de repuesto para motor (Ametek) (116311-00)	1 juego
	<b>106904</b> Juego de cepillos de carbono de repuesto para motor (Ametek) (122157-00)	1 juego
8	<b>105587</b> Ensamblaje de placa del motor	1 unidad
9	<b>103270</b> Ensamblaje de cierre de empate: 1 cierre, 2 remaches, 2 arandelas	1 juego
10	<b>103393</b> Sistema completo de dos piezas de placa base (11, 14, 17, 18, 19)	1 juego
11	<b>100356</b> Montaje de correas para los hombros (12, 13, 16)	1 juego
12	<b>100358</b> Broche de ajuste plástico para la correa del hombro (superior)	1 unidad
13	<b>100357</b> Broche de ajuste plástico para la correa del hombro (inferior)	1 unidad
14	<b>100359</b> Cinturón o correa para la cintura (15)	1 unidad
15	<b>100375</b> Juego de conexión de tuerca cilíndrica (de repuesto)	1 juego
16	<b>103627</b> Broches de correa para el esternón (seguro y cierre)	1 juego
17	<b>101737</b> Manija para transportar con remache y juego de arandelas	1 juego
18	<b>103282</b> Juego de conexión de placa base: 4 tornillos (2 Largos/2 cortos), 4 arandelas	1 juego
19	<b>106719</b> Correa para la cintura	1 unidad
20	<b>102604</b> Poseedor de Cuerda de Shulte	1 unidad
21	<b>102181</b> Placa del motor	1 unidad
22	<b>105709</b> Juego de tornillos de conexión para la placa del motor: 4 tornillos	1 juego
23	<b>103198</b> Interruptor de encendido y apagado de dos polos	1 unidad
24	<b>101760</b> Separador de alambre	1 unidad
25	<b>103181</b> Ensamblaje completo de cable con diseño de reducción de presión (calibrador) / con tuerca de seguridad y arandela	1 unidad
26	<b>103273</b> Ensamblaje del recipiente del cabezal eléctrico: 1 recipiente de tres alambres, 2 remaches, 2 arandelas	1 juego
27	<b>102052</b> Rejilla de escape	1 unidad
28	<b>103274</b> Ensamblaje de escape / sonido: 2 tuercas de seguridad de nylon, 2 tuercas hexagonales con arandelas, 2 tornillos, 1 aislante acústico pequeño de fieltro, 1 soporte de escape, 2 espaciadores de nylon	1 juego
29	<b>102510</b> Aislante acústico de fieltro, largo	1 unidad
30	<b>103275</b> Juego de tornillos de tapa superior: 4 tornillos	1 juego
31	<b>103182</b> Tapa inferior (negra) con cavidad para ruedas	1 unidad
32	<b>103048</b> Manguera para disipar la estática con piezas de unión (negra) 1½"	1 unidad
33	<b>101928</b> Pieza de unión de repuesto con codo de unión giratorio (negra) 1½"	1 unidad
34	<b>100694</b> Pieza de unión giratoria de repuesto (negra) 1½"	1 unidad
	<b>105880</b> 48" Manguera electrificada con mango surtidor de gas, pieza de unión con codo de unión giratorio y cable eléctrico de manguera (no se muestra)	1 juego
35	<b>103476</b> Termastato	1 unidad
	<b>101678</b> Cable de extensión de 50' (no se muestra)	1 unidad
36	<b>106895</b> Actualice Juego de Rueda para la Conversión al Bote	1 juego

## ENSEMBLE SIERRA

N° DE PIÈCE		QTÉ
1	<b>103290</b> Ensemble de couvercle : 1 couvercle, 2 mentonnets, 4 rivets aveugles, 4 rondelles	1 ensemble
2	<b>103227</b> Filtre <i>Intercept</i> Micro	Paquet de 10
3	<b>102063</b> Microfiltre en tissu	1 ch.
4	<b>100030</b> Filtre en dôme avec mousse	1 ch.
5	<b>100343</b> Mousse filtrante pour filtre en dôme	1 ch.
	<b>101220</b> Disque filtrant (facultatif)	Paquet de 2
6	<b>103330</b> Moteur/ventilateur (120 V) avec sertissures pour Sierra	1 ch.
7	<b>105697</b> Ensemble de balais de carbone (moteur Domel)	1 ensemble
	<b>100424</b> Ensemble de balais de carbone (Ametek) (116311-00)	1 ensemble
	<b>106904</b> Ensemble de balais de carbone (Ametek) (122157-00)	1 ensemble
8	<b>105587</b> Ens. de plaque de moteur avec joint d'étanchéité	1 ch.
9	<b>103270</b> Ens. de grenouillère : 1 loquet, 2 rivets, 2 rondelles	1 ensemble
10	<b>103393</b> Système complet de plaque arrière (inclut : n° 11, 14, 17, 18, 19)	1 ensemble
11	<b>100356</b> Ensemble de bandoulières (inclut : n° 12, 13, 16)	1 ensemble
12	<b>100358</b> Boucle d'ajustement en plastique de bandoulière (supérieure)	1 ch.
13	<b>100357</b> Boucle d'ajustement en plastique de bandoulière (inférieure)	1 ch.
14	<b>100359</b> Ceinturon (inclut n° 15)	1 ch.
15	<b>100375</b> Ensemble de connexion à écrou cylindrique pour la plaque arrière (rechange)	1 ensemble
16	<b>103627</b> Boucles de sangle de poitrine (loquet et passant)	1 ensemble
17	<b>101737</b> Poignée de transport avec rivets et rondelles	1 ensemble
18	<b>103282</b> Ensemble de connexion de plaque arrière : 4 vis avec rondelles, douilles-entretoises autosertissables	1 ensemble
19	<b>106719</b> Passant et loquet de ceinturon	1 ch.
20	<b>102604</b> Support de cordon Shulte	1 ch.
21	<b>102181</b> Plaque de moteur	1 ch.
22	<b>105709</b> Jeu de 4 vis pour la plaque de moteur	1 ensemble
23	<b>103198</b> Commutateur marche/arrêt	1 ch.
24	<b>101760</b> Câble répartiteur	1 ch.
25	<b>103181</b> Ensemble de cordon d'alimentation	1 ch.
26	<b>103273</b> Ens. de prise de l'électrobrosse: 1 prise à 3 fils, 2 rivets, 2 rondelles	1 ensemble
27	<b>102052</b> Couvercle pour auvents d'échappement	1 ch.
28	<b>103274</b> Ens. acoustique/échappement: 2 écrous Nylock, 2 écrous hexagonaux avec rondelles, 2 vis, 1 petit isolateur acoustique, 1 support d'échappement, 2 entretoises en nylon	1 ensemble
29	<b>102510</b> Isolateur acoustique, grand	1 ch.
30	<b>103275</b> Jeu de 4 vis pour le couvercle inférieur	1 ensemble
31	<b>103182</b> Couvercle inférieur (noir)	1 ch.
32	<b>103048</b> Boyau antistatique avec manchons (noir)	1 ch.
33	<b>101928</b> Manchon de coude à rotule double de rechange (noir)	1 ch.
34	<b>100694</b> Manchon pivotant de rechange (noir) 3,8 cm (1 1/2 po)	1 ch.
35	<b>103476</b> Rupteur thermique	1 ch.
	<b>101678</b> Cordon prolongateur de 15 mètres (non illustré)	1 ch.
	<b>105880</b> Un tube électrisé de 48", manche, poignet pivotant et 1 cordon d'alimentation à 2 fils pour Sierra	1 ensemble
36	<b>106895</b> Actualiser la Trousse de Roue pour Conversion à la Boîte métallique	1 ensemble

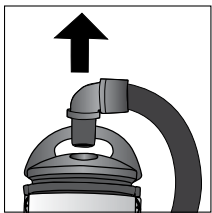

Figure A

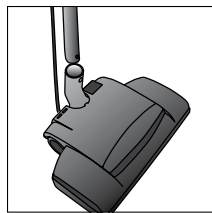

Figure B

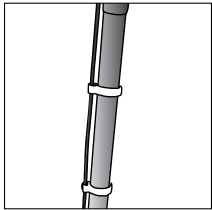

Figure C

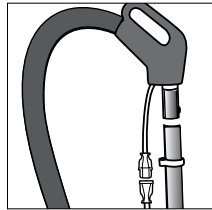

Figure D

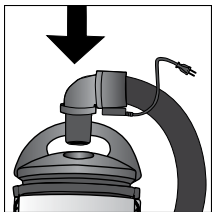

Figure E

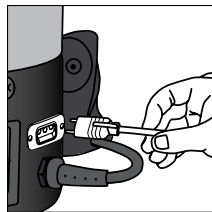

Figure F

## PREPARING THE SIERRA FOR USE WITH THE WESSEL POWER NOZZLE

1. Remove hose from cap (Figure A). Set aside hose, wand and attachment.
2. Connect two button lock wands together. Attach base of wand to power nozzle neck. Button lock connection will snap into place (Figure B).
3. Feed power cord up the wand and snap cord into wand guides (Figure C).
4. Push hose assembly into top of wand until button lock connection snaps into place. (Figure D).
5. Push power nozzle cord into gas pump cord. (Figure D).
6. Push electrified hose cuff into cap opening (Figure E).
7. Plug power cord attached to hose into receptacle on vacuum. (Figure F).

## PREPARACIÓN DE LA SIERRA PARA UTILIZARLA CON LA WESSEL POWER NOZZLE (BOQUILLA DE SUCCIÓN ANCHA WESSEL)

1. Retire la tapa de la aspiradora (Figura A). Separe la tapa de la manguera. Deje a un lado la manguera, el tubo y el aditamento.
2. Una la base del tubo al cuello de la boquilla de succión (power nozzle). El botón de seguro de conexión se asegurará. Suba el cable eléctrico por el tubo y asegure el cable en las guías del tubo (Figura B).
3. Pase el cable eléctrico por la abertura en el soporte plástico del cable en la parte superior del tubo y asegure el cable en su lugar (Figura C).
4. Empuje la pieza de unión nueva electrificada de la manguera hacia la apertura de la tapa (Figura D).
5. Empuje el poder cuerda de boca en la cuerda de bomba de gas. (Figura D).
6. Vuelva a colocar la tapa en la aspiradora (Figura E).
7. Conecte el cable eléctrico unido a la manguera hacia el receptáculo en la aspiradora (Figura F).

## PRÉPARATION DU MODÈLE SIERRA POUR UTILISATION AVEC L'ÉLECTROBROSSE WESSEL

1. Retirez le tube du couvercle (Figure A). Rangez le tube, le boyau et l'accessoire.
2. Raccordez les deux boyaux avec bouton de verrouillage. Accouplez la base du boyau au collet de l'électrobrosse. Le bouton de verrouillage s'enclenchera (Figure B).
3. Passez le cordon d'alimentation le long du boyau et insérez-le dans les guides sur le boyau (Figure C).
4. Poussez le tube dans le bout supérieur du boyau jusqu'à ce que le bouton de verrouillage soit enclenché (Figure D).
5. Poussez le cordon de l'électrobrosse dans le cordon de la pompe à essence (Figure D).
6. Poussez le nouveau poignet de tube électrisé dans l'ouverture du couvercle (Figure E).
7. Branchez le cordon d'alimentation attaché au tube dans la prise de l'aspirateur (Figure F).

# Canister Vacuums

## OVERVIEW

- Vacuum (1)
- Extension Cord (2)
- Hose (3)
- Accessories (4)
- Intercept Micro Filter (5)
- Micro Cloth Filter (6)
- Dome Filter (7)
- Exhaust Filter (8)

## QUICK START

1. Tip the vacuum upright and remove the top cap (Figure A).
2. Remove filters (Figure B).
3. Check to make sure the dome filter has not shifted during shipping (Figure C).
4. Replace the filters and cap (Figure D).
5. Push the long cuff on the end of the hose completely into the cap opening (Figure E).

**NOTE:** To easily remove the hose, twist off the top cap. Set the cap on any flat surface so that the center of the cap rests on the top lip of the vacuum canister and push down on the cap (Figure F). The hose can then easily be pulled out of the cap.

## OPERATING THE CANISTER VACUUM

1. Fasten the ends of the wands together, snapping them into place (Figure G).
2. Attach the floor tool to the end of the wand. Align the brass ring with the groove on the floor tool, this will ensure a secure fit (Figure H).
3. Twist the wand into the end of the hose (Figure I).
4. Turn the unit on, and proceed with vacuuming. The on/off switch is conveniently located on the top of the canister.

## CANISTER ERGONOMICS

- The vacuum is lightweight and rolls smoothly.
- The weight of the vacuum is very well-balanced and easy to carry by the handle.
- Use the proper attachments for the job. ProTeam has attachments to perform most jobs without requiring you to bend over or get into difficult positions.

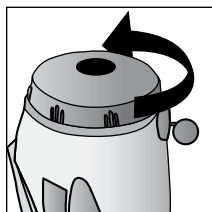
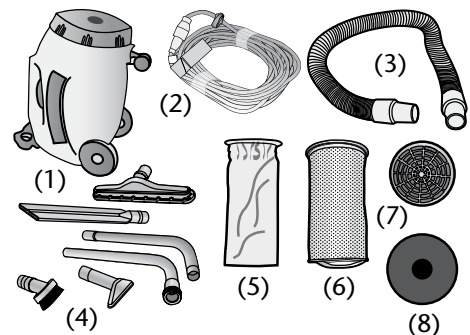

Figure A

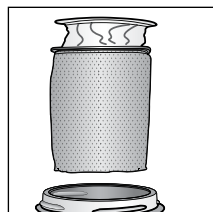

Figure B

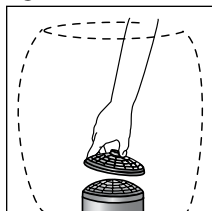

Figure C

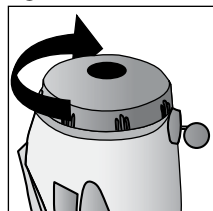

Figure D

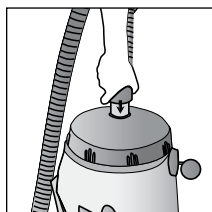

Figure E

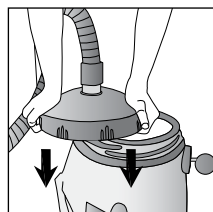

Figure F

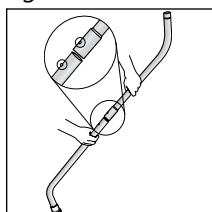

Figure G

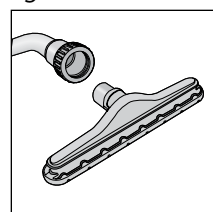

Figure H

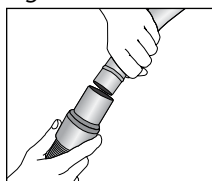

Figure I

# Aspiradoras Tipo Receptaculo

## DESCRIPCIÓN GENERAL

- Aspiradora (1)
- Cable de extensión (2)
- Manguera (3)
- Accesorios (4)
- Intercept Micro Filtro (5)
- Microfiltro de tela (6)
- Filtro de domo (7)
- Filtro de espuma (8)

## INICIO RÁPIDO

1. Incline la aspiradora en posición vertical y retire la tapa superior (Figure A).
2. Retire los filtros (Figure B).
3. Revise para asegurarse filtro de domo no se movieron durante el envío (Figure C).
4. Cambie los filtros y la tapa (Figure D).
5. Presione completamente el puño largo en el extremo de la manguera, hacia el orificio de la tapa (Figure E).

**NOTA:** Para retirar fácilmente la manguera, gire la tapa superior. Coloque la tapa en cualquier superficie plana para que el centro de ésta repose sobre el borde superior del receptáculo de la aspiradora y presione la tapa (Figure F). La manguera se puede sacar fácilmente de la tapa.

## FUNCIONAMIENTO DE LA ASPIRADORA TIPO RECEPTÁCULO

1. Apriete los extremos de los tubos, ajustándolos en su lugar (Figure G).
2. Conecte la herramienta de piso al extremo del tubo. Alinee el aro de bronce con la muesca en la herramienta de piso para garantizar un ajuste seguro (Figure H).
3. Gire el tubo en el extremo de la manguera (Figure I).
4. Encienda la unidad y comience a aspirar. El interruptor de encendido/apagado está ubicado convenientemente en la parte superior del receptáculo.

## ERGONOMÍA DEL RECEPTÁCULO

- La aspiradora es liviana y rueda sin problemas.
- El peso de la aspiradora está bien equilibrado y es fácil de transportar utilizando la manilla.
- Use los accesorios adecuados para el trabajo. ProTeam tiene accesorios para realizar la mayoría de los trabajos sin que deba doblarse o adoptar posiciones difíciles.

# Aspirateurs-chariots

## APERÇU

- Aspirateur (1)
- Cordon d'extension (2)
- Boyau (3)
- Accessoires (4)
- Filtre Intercept Micro (5)
- Microfiltre en tissu (6)
- Filtre en dôme (7)
- Filtre de sortie (8)

## DÉMARRAGE RAPIDE

1. Placez l'aspirateur en position verticale et enlevez son couvercle supérieur (Figure A).
2. Retirez les filtres (Figure B).
3. Vérifiez que les filtres n'ont pas bougé durant l'expédition (Figure C).
4. Remettez les filtres et le couvercle en place (Figure D).
5. Poussez le long manchon à l'extrémité du tuyau, en l'insérant complètement dans l'orifice du couvercle (Figure E).

**REMARQUE :** Pour retirer facilement le boyau, enlevez le couvercle supérieur en le tournant. Placez le couvercle sur une surface plane, de manière à ce que son centre repose sur le bord supérieur du chariot de l'aspirateur, puis poussez le couvercle vers le bas (Figure F). Il est ensuite facile de retirer le boyau du couvercle.

## UTILISATION DE L'ASPIRATEUR-CHARIOT

1. Emboîtez les extrémités des deux tubes (Figure G).
2. Attachez l'accessoire de plancher à l'extrémité du tube. Alinez l'anneau en laiton sur l'indentation de l'accessoire afin d'obtenir une bonne fixation (Figure H).
3. Avec un mouvement de torsion, fixez le tube à l'extrémité du boyau (Figure I).
4. Mettez l'aspirateur en marche et effectuez le travail. Le commutateur marche/arrêt se trouve sur le dessus du chariot.

## ERGONOMIE DE L'ASPIRATEUR-CHARIOT

- L'aspirateur est léger et roule facilement.
- Le poids de l'aspirateur est très bien équilibré. Il est facile à transporter par sa poignée.
- Utilisez les accessoires convenant au travail à effectuer. ProTeam offre des accessoires adaptés à la plupart des travaux et conçus pour vous éviter de vous pencher ou d'adopter une position inconfortable.



# ProVac CN Assembly

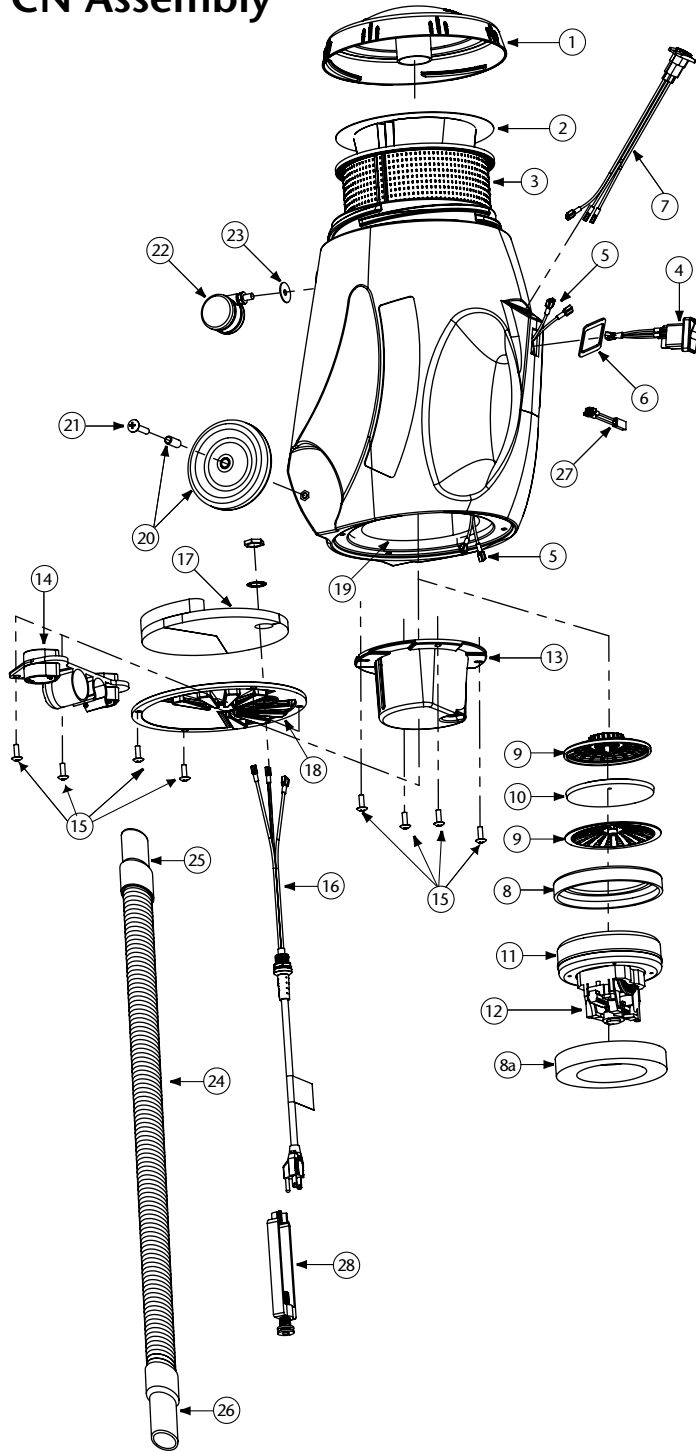

## PROVAC CN PARTS LIST

No.	Product Name	Qty
1	103318 Top Cap, Black	1 ea.
2	104544 Intercept Micro Filter	10/pk
3	103115 Micro Cloth Filter	1 ea.
4	103327 On/Off Switch	1 ea.
5	103212 Wire Harness Assembly: 3 Wires and Strain Relief	1 set
6	106110 Gasket	1 ea.
7	105047 Receptacle Assembly for Powerhead	1 ea.
8	103236 Motor Seal	1 ea.
8a	105430 Upper Foam Compression Ring	1 ea.
9	102784 Dome Filter w/Filter Media	1 ea.
10	101949 Replacement Foam Media for Dome Filter	1 ea.
	102761 High Filtration Disk (Optional)	2/pk
11	105687 Motor/Fan (120V)	1 ea.
12	105164 Carbon Brush Set (Domel Motor)	1 set
	101720 Carbon Brush Set (Ametek Motor)	1 set
13	103121 Motor Mount	1 ea.
14	103117 Tool Dock	1 ea.
15	103266 Motor Mount and Vented Exhaust Cover Screw Kit	1 set
16	103215 Power Cord Assembly w/Locknut and Washer	1 ea.
17	103123 Exhaust Foam	1 ea.
18	103360 Cover Assembly, Vented Exhaust	1 ea.
19	103256 Rear Foam Diffuser	1 ea.
	103124 Foam Inlet Damper A (not shown)	1 ea.
	103125 Foam Inlet Damper B (not shown)	1 ea.
20	103267 Rear Wheel Assembly Kit: 2 Wheels, 2 Spacers, 2 Screws	1 set
21	103268 Rear Wheel Mounting Screw Kit: 2 Screws	1 set
22	103114 Swivel Caster (Front Wheel)	1 ea.
23	103545 Conical Washer for Swivel Caster	1 set
24	103172 78" Static Dissipating Hose w/Cuffs (Black) 1½"	1 set
25	100694 Replacement Swivel Cuff (Black) 1½"	1 ea.
26	103150 Replacement Long Swivel Cuff (Black) 1½"	1 ea.
27	103476 Thermal Protector	1 ea.
28	103441 Cord Lock	1 ea.
	101678 50' Extension Cord (Not Shown)	1 ea.



## CONJUNTO DE PROVAC CN

N° DE PIEZA		CANT.
1	<b>103318</b> Tapa superior, negra	1 unidad
2	<b>104544</b> Filtro Intercept Micro Filter	10 paquetes
3	<b>103115</b> Microfiltro de tela	1 unidad
4	<b>103327</b> Interruptor de encendido	1 unidad
5	<b>103212</b> Conjunto de cableado preformado: 3 cables y protector	1 juego
6	<b>106110</b> Placa	1 unidad
7	<b>105047</b> Conjunto de receptáculo para cabezal	1 unidad
8	<b>103236</b> Sello del motor	1 unidad
8a	<b>105430</b> Anillo de compresión de espuma superior	1 unidad
9	<b>102784</b> Filtro de domo con medio del filtro	1 unidad
10	<b>101949</b> Medio de espuma de repuesto para el filtro de domo	1 unidad
	<b>102761</b> Disco alto de filtración (opcional)	2 paquetes
11	<b>105687</b> Motor/ventilador (120 V) con esgastado	1 unidad
12	<b>105164</b> Juego de escobillas de carbón (motor Domel)	1 juego
	<b>101720</b> Juego de escobillas de carbón (motor Ametek)	1 juego
13	<b>103121</b> Soporte del motor	1 unidad
14	<b>103117</b> Depósito de herramientas	1 unidad
15	<b>103266</b> Juego de soporte del motor y tornillos de la cubierta de escape de ventilación	1 juego
16	<b>103215</b> Conjunto de cable de alimentación con contratuerca y arandela	1 unidad
17	<b>103123</b> Espuma de escape	1 unidad
18	<b>103360</b> Cubierta de escape de ventilación, negra	1 unidad
19	<b>103256</b> Difusor de espuma trasero	1 unidad
	<b>103124</b> Amortiguador de entrada de espuma A (no se muestra)	1 unidad
	<b>103125</b> Amortiguador de entrada de espuma B (no se muestra)	1 unidad
20	<b>103267</b> Juego del conjunto de ruedas traseras: 2 ruedas, separadores, 2 tornillos (incluye:N° 21)	1 juego
21	<b>103268</b> Juego de tornillos de montaje de las ruedas traseras: 2 tornillos	1 juego
22	<b>103114</b> Ruedecitas giratorias	1 unidad
23	<b>103545</b> Arandela cónica para las ruedecitas giratorias	1 juego
24	<b>103172</b> Manguera de disipación de estática de 78" con puños (negra) 1 1/2"	1 juego
25	<b>100694</b> Puño giratorio de repuesto (negro) 1 1/2"	1 unidad
26	<b>103150</b> Puño giratorio largo de repuesto (negro) 1 1/2"	1 unidad
27	<b>103476</b> Protector térmico	1 unidad
28	<b>103441</b> Cerradura de cuerda	1 unidad
	<b>101678</b> Cable de extensión de 50 pies (no se muestra)	1 unidad

## ENSEMBLE PROVAC CN

N° DE PIÈCE		QTÉ
1	<b>103318</b> Couvercle vissable (noir)	1 ch.
2	<b>104544</b> Filtre <i>Intercept Micro</i>	Paquet de 10
3	<b>103115</b> Microfiltre en tissu	1 ch.
4	<b>103327</b> Commutateur marche	1 ch.
5	<b>103212</b> Ensemble de faisceau de fils : 3 fils et détendeur	1 ensemble
6	<b>106110</b> Plaque	1 ch.
7	<b>105047</b> Ens. de prise de l'électrobrosse: 1 prise à 3 fils, 2 rivets, 2 rondelles	1 ensemble
8	<b>103236</b> Joint d'étanchéité de moteur	1 ch.
8a	<b>105430</b> Segment d'étanchéité en mousse supérieur	1 ch.
9	<b>102784</b> Filtre en dôme avec matériau filtrant	1 ch.
10	<b>101949</b> Mousse de rechange pour le filtre en dôme	1 ch.
	<b>102761</b> Disque filtrant (facultatif)	Paquet de 2
11	<b>105687</b> Moteur/ventilateur (120 V) avec sertissures (moteur Domel)	1 ch.
12	<b>105164</b> Ensemble de balais de carbone (moteur Domel)	1 ensemble
	<b>101720</b> Ensemble de balais de carbone (moteur Ametek)	1 ensemble
13	<b>103121</b> Support de moteur	1 ch.
14	<b>103117</b> Support pour accessoires	1 ch.
15	<b>103266</b> Ensemble de vis pour support de moteur et couvercle de sortie ventilé	1 ensemble
16	<b>103215</b> Ensemble de cordon d'alimentation avec contre-écrou et rondelle	1 ch.
17	<b>103123</b> Mousse de sortie	1 ch.
18	<b>103360</b> Couvercle d'échappement ventilé, noir	1 ch.
19	<b>103256</b> Diffuseur en mousse arrière	1 ch.
	<b>103124</b> Registre d'entrée en mousse A (non illustré)	1 ch.
	<b>103125</b> Registre d'entrée en mousse B (non illustré)	1 ch.
20	<b>103267</b> Ensemble de roues arrière : 2 roues, bagues d'espacement, 2 vis	1 ensemble
21	<b>103268</b> Ensemble de vis de montage de roues arrière : 2 vis	1 ensemble
22	<b>103114</b> Roulette pivotante	1 ch.
23	<b>103545</b> Rondelle conique pour la roulette pivotante	1 ensemble
24	<b>103172</b> Boyau antistatique de 2 mètres avec manchons (noir) 3,8 cm (1 1/2 po)	1 ensemble
25	<b>100694</b> Manchon pivotant de rechange (noir) 3,8 cm (1 1/2 po)	1 ch.
26	<b>103150</b> Long manchon pivotant de rechange (noir) 3,8 cm (1 1/2 po)	1 ch.
27	<b>103476</b> Rupteur thermique	1 ch.
28	<b>103441</b> Verrou de cordon	1 ch.
	<b>101678</b> Cordon prolongateur de 15 mètres (non illustré)	1 ch.



# List of Sales Representatives / Lista de representantes de ventas / Liste des représentants autorisés

## United States

- 1 Ryan, Saffel & Associates**  
AK, WA, OR, HI  
336 Park Ave. N.  
Renton, WA 98057  
(425) 277-1200  
(800) 869-7053  
FAX (425) 271-8282  
rsaf@ryansaffel.com
- 2 Nexus**  
Northern CA, Northern NV  
14470 Doolittle Drive  
San Leandro, CA 94577  
(510) 567-1000  
(800) 482-6088  
FAX (510) 567-1005  
brenda@nexus-now.com
- 3 Access Partners**  
Southern CA, Southern NV  
1250 Mountain View Circle  
Azusa, CA 91702  
(626) 815-4200  
FAX (626) 815-4300  
mpresho@accesspartners.biz
- 4 TRC Marketing, Inc.**  
MT, ID, WY, UT, CO, AZ, NM, El Paso  
4665 Joliet Street  
Denver, CO 80239  
(303) 373-1940  
(800) 748-2290  
FAX (303) 371-1557  
info@trcmarketinginc.com
- 5 D.C. Brown, Inc.**  
ND, SD, MN, Northwest WI  
7104 Ohms Lane, Ste. 214  
Minneapolis, MN 55439-2129  
(952) 896-1890  
FAX (952) 896-1970  
service@dcbrowninc.com
- 6 Mid-America Distributor Sales**  
NE, IA, KS, MO  
533 N. Lindenwood, Suite A  
Olathe, KS 66062  
(913) 627-9961  
FAX (913) 393-0543  
triesgo@midsales.org
- 7 Demlow Marketing**  
OK, AR, TX, LA  
4910 Darling St.  
Houston, TX 77007  
(713) 864-2947  
(800) 334-4923  
FAX (713) 864-7054  
jshoffner@demlow.com
- 8 Osborne Sales Group**  
IN, OH, Western PA, KY, WV  
4010 North Bend Road, Suite 101  
Cincinnati, OH 45211  
(513) 481-6200  
(800) 837-4933  
FAX (513) 389-3992  
sales@osbornegroup.com
- 9 Hinton Sales, Inc.**  
TN, MS, AL, GA  
6659-D Peachtree Industrial Blvd.  
Norcross, GA 30092  
(770) 326-6455  
(800) 344-2638  
FAX (770) 326-6189  
hsi.inc@hintonsales.com
- 10 Robert George Sales**  
Upstate NY  
6605 Pittsford-Palmyra Road, Suite E3  
Fairport, NY 14450  
(585) 223-5900  
(888) 655-6556  
FAX (585) 223-5911  
terryd@rgsales.com
- 11 Market Advantage Plus**  
VT, NH, ME, MA, CT, RI  
56 Leonard St., Unit 4  
Foxboro, MA 02035  
(508) 543-3605  
(800) 564-6320 (New England only)  
FAX (508) 543-7147  
info@marketadvantageplus.com
- 12 Bull's Eye**  
Northern NJ, Metro NY, Long Islan  
73 Cedar Avenue  
Hershey, PA 17033  
(717) 533-3601  
(888) 381-8892  
FAX (717) 533-4671  
bullseye@bullseyeinc.net
- 13 Buckley & Associates**  
Eastern PA, DE, MD, DC, VA, NC,  
SC, Southern NJ  
5707 Centre Square Dr.  
Centreville, VA 20120  
(703) 631-8138  
FAX (703) 631-7841  
buckleyassociate@aol.com

- 14 The DeBolt Company, Inc.**  
FL, Caribbean  
3650 Coral Ridge Dr., Suite 112  
Coral Springs, FL 33065  
(954) 255-5061  
(800) 866-0618  
FAX (800) 860-0618  
chris@DeBoltCo.com
- 15 The RTF Group, Inc.**  
IL, WI  
49 Sherwood Terrace, #49C  
Lake Bluff, IL 60044  
(847) 234-7300  
(800) 860-6162  
FAX (847) 234-7301  
info@rtfgroup.com
- 19 Apex**  
MI  
305 Canal Street  
Lemont, IL 60439  
(630) 257-0001  
FAX (630) 257-0005  
joe@apex-reps.com

## Canada

- 1 British Columbia**  
**Ryan, Saffel & Associates**  
2731 152nd Avenue, NE  
Redmond, WA 98052-5544  
(425) 885-7090  
(800) 869-7053  
FAX (425) 881-8733  
rsaf@ryansaffel.com
- 16 Western Canada (except BC)**  
**Rev Sales & Marketing, Inc.**  
AB  
3107 16 Street SW  
Calgary, AB Canada T2T 4G8  
(403) 400-2024  
dave@revsales.com  
  
MB, SK  
1345 Niakawa Road East  
Winnipeg, MB R2J 3T5  
(204) 962-1849  
julie@revsales.com
- 17 Eastern Canada**  
**McConnell-Spadafora**  
ON, QC, NB, NS, PEI, NL  
850 Legion Road, Unit 4  
Burlington, ON Canada L7S 1T5  
(905) 681-9563  
(866) 700-8889  
FAX (905) 681-1727  
mcconnellspadafora@cogeco.net

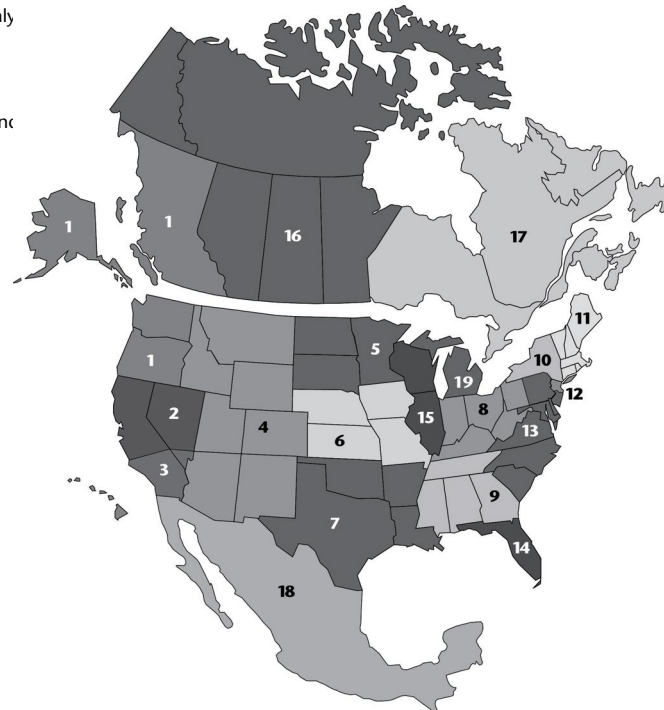

## Mexico

- 18 Contact Customer Service**  
(866) 888-2168

## how to reach us

mail:

8100 W. Florissant Ave,  
Building T  
St. Louis, MO 63136

phone:

866.888.2168  
800.541.1456

fax:

800.844.4995

web:

[www.pro-team.com](http://www.pro-team.com)

email:

[customerservice.proteam@emerson.com](mailto:customerservice.proteam@emerson.com)